



FERRGE, Professional door and window hardware.

菲格——专业门窗五金配套

编号: BZ03

使用范围: 外开
表面处理: 喷涂&喷漆
主要材质: 铝合金
叉 长: 20-70

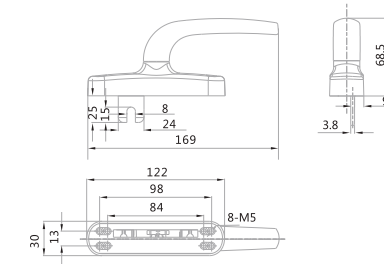

编号: BZ03A

使用范围: 内开&上悬
表面处理: 喷涂&喷漆
主要材质: 铝合金
叉 长: 25-35

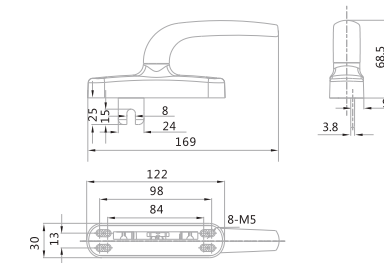

编号: BZ04

使用范围: 内开&上悬
表面处理: 喷涂&喷漆
主要材质: 铝合金
叉 长: 25-35

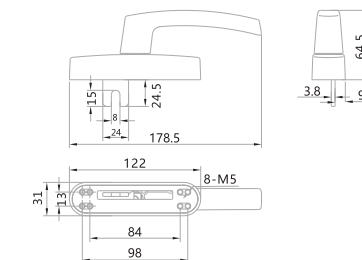

编号: BZ05

使用范围: 内开&上悬
表面处理: 喷涂&喷漆
主要材质: 铝合金
叉 长: 25-35

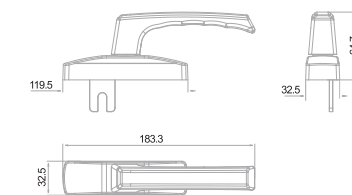

编号: BZ06

使用范围: 内开&上悬
表面处理: 喷涂&喷漆
主要材质: 铝合金
叉 长: 25-35

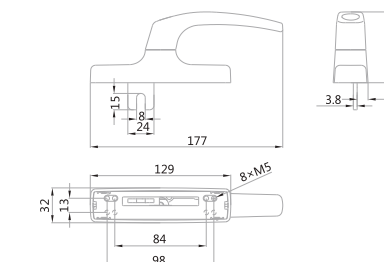

编号: BZ07

使用范围: 内开&上悬
表面处理: 喷涂&喷漆
主要材质: 铝合金
叉 长: 25-35

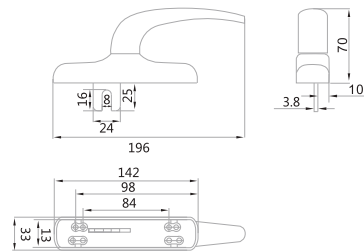

编号: BZ08

使用范围: 内开&上悬
表面处理: 喷涂&喷漆
主要材质: 铝合金
叉 长: 25-35

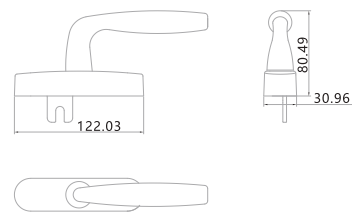

编号: BZ09

使用范围: 内开&上悬
表面处理: 喷涂&喷漆
主要材质: 铝合金
叉 长: 25-52

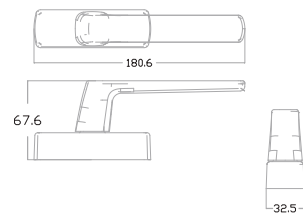

编号: BZ10

使用范围: 内开&上悬
表面处理: 喷涂&喷漆
主要材质: 铝合金
叉 长: 25-52

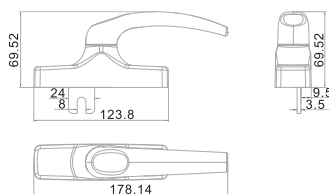

编号: BZ11

使用范围: 内开&上悬
表面处理: 喷涂&喷漆
主要材质: 铝合金
叉 长: 25-35

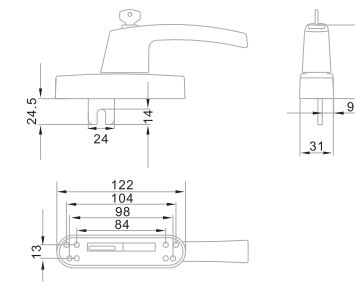

编号: BZ11A

主要材质: 铝柄锌座

编号: BZ12

使用范围: 外开
表面处理: 喷涂&喷漆
主要材质: 铝合金
叉 长: 20-70

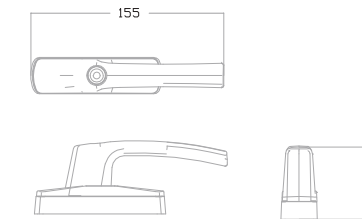

编号: BZ15

使用范围: 外开
表面处理: 喷涂&喷漆
主要材质: 铝合金
叉 长: 20-70

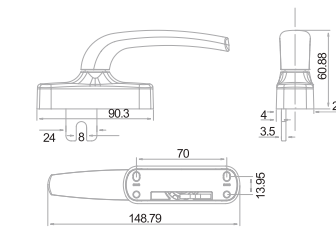

编号: BZ16A

使用范围: 外开
表面处理: 喷涂&喷漆
主要材质: 铝合金
叉 长: 20-70

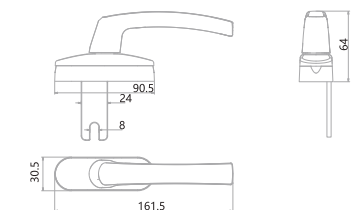

HANDLE SERIES
把手系列 | 拨叉执手系列

Fatee

Fatee 德国法蒂五金
Germany Fatee Hardware

编号: BZ18

使用范围: 外开
表面处理: 喷涂&喷漆
主要材质: 铝合金
叉 长: 20-70

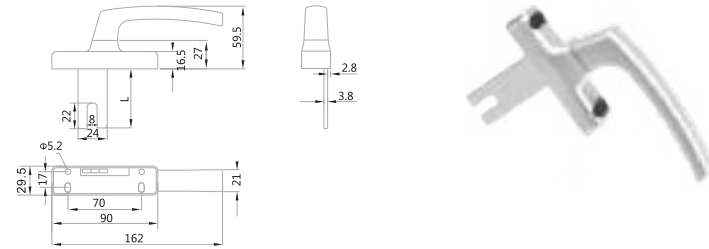

编号: BZ22

使用范围: 外开
表面处理: 喷涂&喷漆
主要材质: 铝合金
叉 长: 20-70

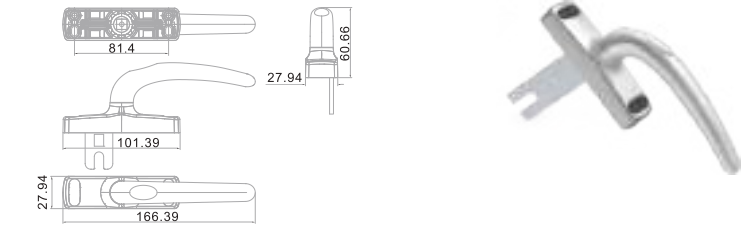

编号: BZ19

使用范围: 外开
表面处理: 喷涂&喷漆
主要材质: 锌座铝柄
叉 长: 20-70

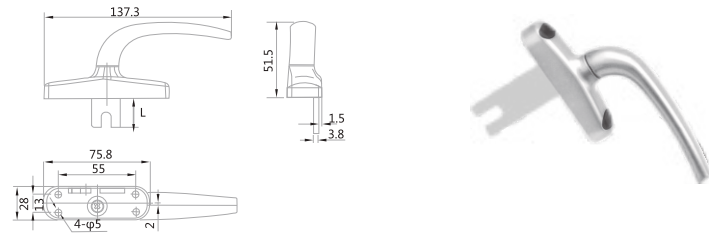

编号: BZ23

使用范围: 外开
表面处理: 喷涂&喷漆
主要材质: 铝合金
叉 长: 20-70

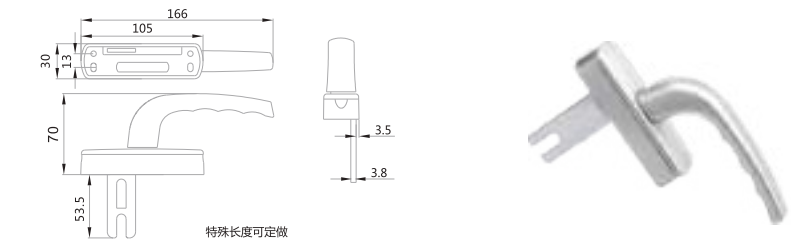

编号: BZ20

使用范围: 外开
表面处理: 喷涂&喷漆
主要材质: 锌座铝柄
叉 长: 20-70

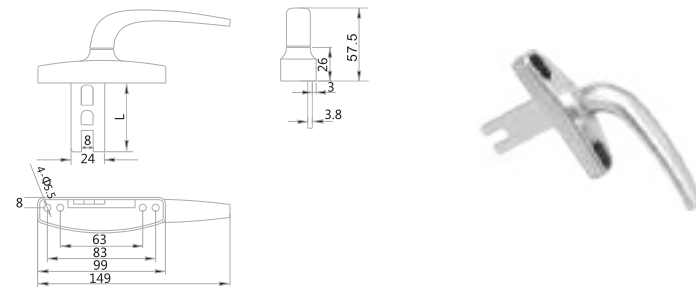

编号: BZ25

使用范围: 外开
表面处理: 喷涂&喷漆
主要材质: 铝合金
叉 长: 20-70

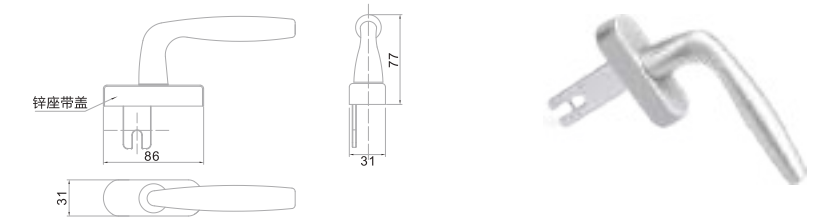

编号: BZ21/21A

使用范围: 外开
表面处理: 喷涂&喷漆
主要材质: 锌座铝柄
叉 长: 20-30

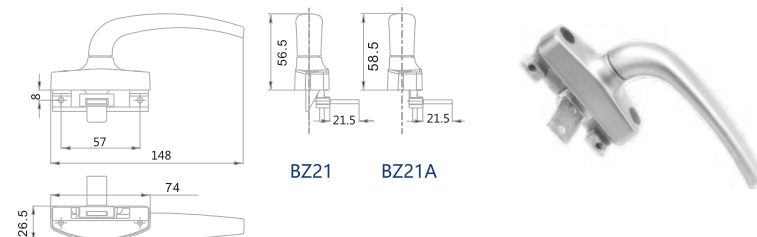

编号: BZ27

使用范围: 外开
表面处理: 喷涂&喷漆
主要材质: 铝合金
叉 长: 20-70

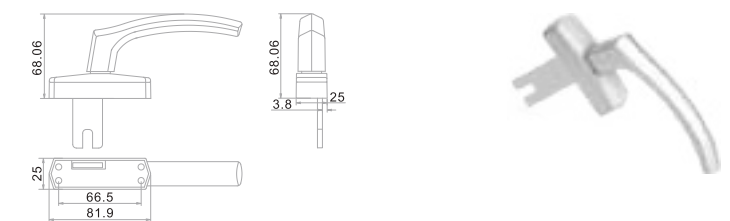

HANDLE SERIES
把手系列 | 拨叉执手系列

Fatee

Fatee 德国法蒂五金
Germany Fatee Hardware

编号: BZ27A/B

使用范围: 外开
表面处理: 喷涂&喷漆
主要材质: 铝合金
叉 长: 20-30

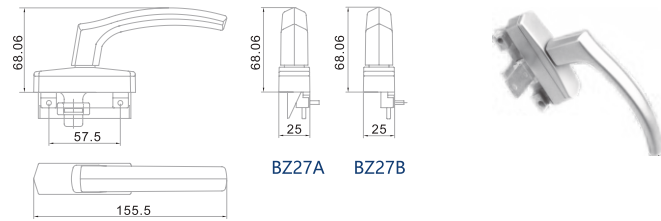

编号: BZ36A

使用范围: 外开
表面处理: 喷涂&喷漆&氧化
主要材质: 铝合金
叉 长: 20-70

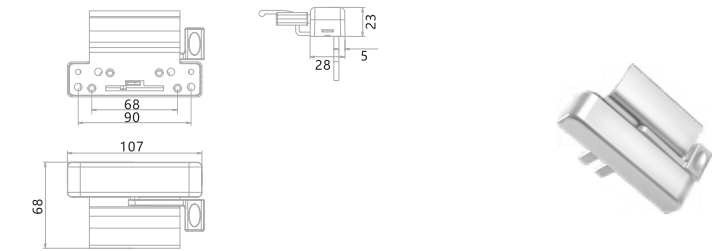

编号: BZ28

使用范围: 外开
表面处理: 喷涂&喷漆
主要材质: 铝合金
叉 长: 20-70

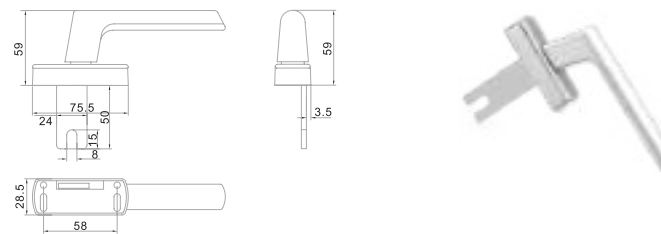

编号: BZ37

使用范围: 外开
表面处理: 喷涂&喷漆
主要材质: 铝合金
叉 长: 20-70

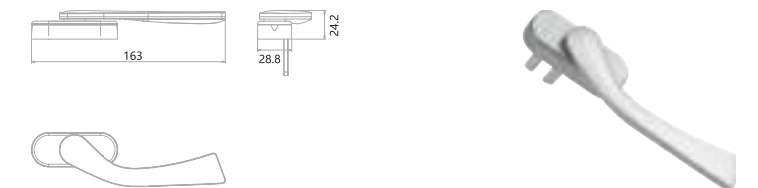

编号: BZ29/29A

使用范围: 外开
表面处理: 喷涂&喷漆
主要材质: 铝合金
叉 长: 20-70

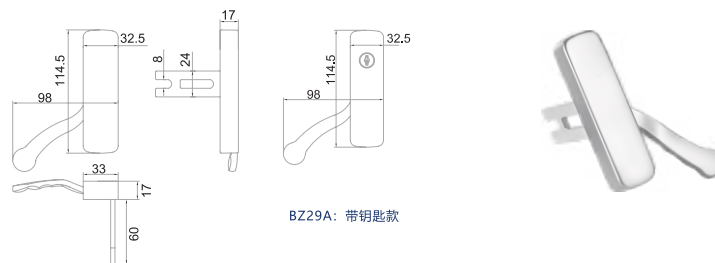

编号: BZ38

使用范围: 外开
表面处理: 喷涂&喷漆
主要材质: 铝合金
叉 长: 20-70

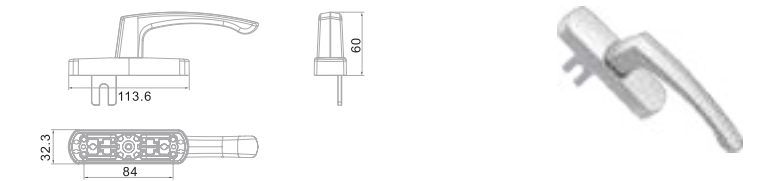

编号: BZ33

使用范围: 外开
表面处理: 喷涂&喷漆
主要材质: 铝合金
叉 长: 20-70

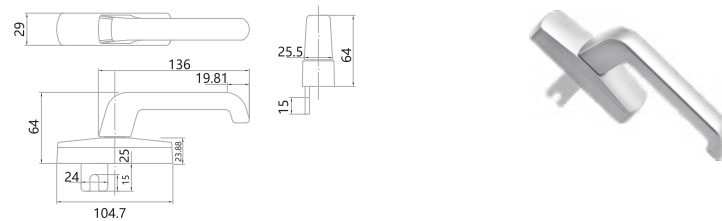

编号: BZ39

使用范围: 外开
表面处理: 喷涂&喷漆
主要材质: 铝合金
叉 长: 20-70

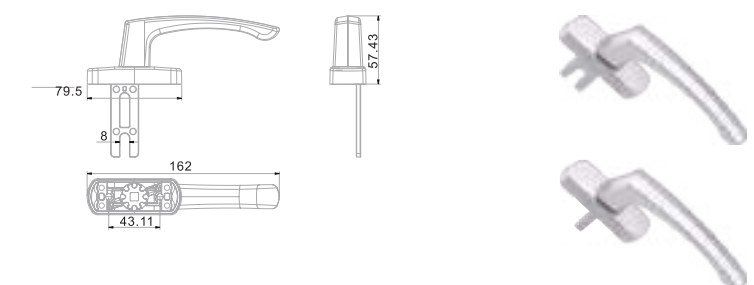

编号: BZ39A

方 钢: 25-70

HANDLE SERIES
把手系列 | 拨叉执手系列

Fatee

Fatee 德国法蒂五金
Germany Fatee Hardware

编号: BZ45

使用范围: 外开
表面处理: 喷涂&喷漆
主要材质: 铝合金
叉 长: 20-70

编号: BZ45A

方 钢: 25-70

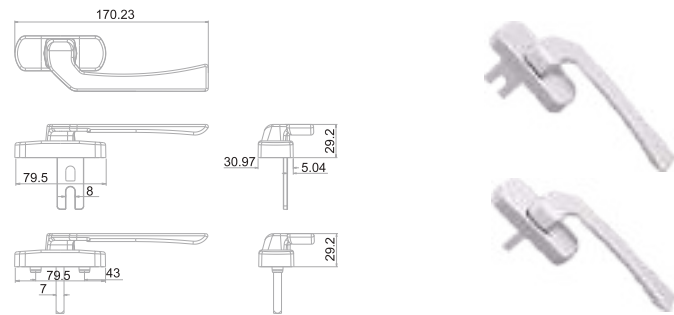

编号: BZT02

使用范围: 平推窗
表面处理: 喷涂&喷漆
主要材质: 铝合金
叉 长: 25-35

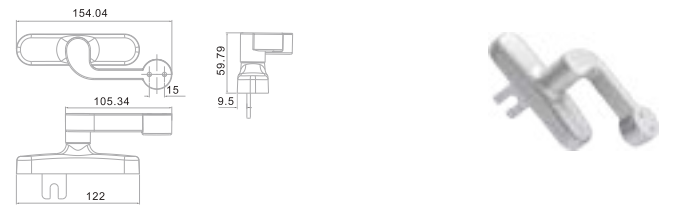

编号: BZT04

使用范围: 平推窗
表面处理: 喷涂&喷漆
主要材质: 铝合金
叉 长: 25-35

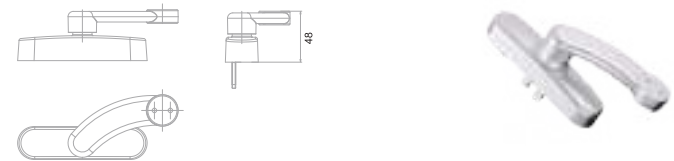

FERRGE, Professional door and window hardware.

菲格——专业门窗五金配套

编号: FZ02

使用范围: 平开窗
表面处理: 喷涂&喷漆
主要材质: 锌座铝柄
方 钢: 25-70

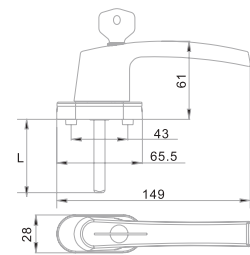

编号: FZ07

使用范围: 平开窗
表面处理: 喷涂&喷漆
主要材质: 铝合金
方 钢: 25-70

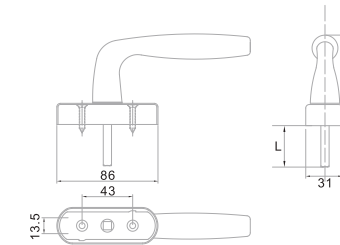

编号: FZ02A

使用范围: 平开窗
表面处理: 喷涂&喷漆
主要材质: 锌座铝柄
方 钢: 25-70

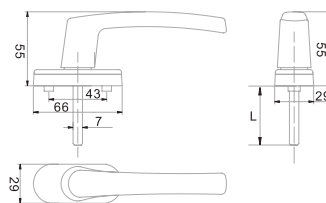

编号: FZ09

使用范围: 平开门
表面处理: 喷涂&喷漆
主要材质: 锌座铝柄
方 钢: 60-120

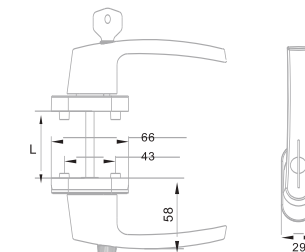

编号: FZ04

使用范围: 平开窗
表面处理: 喷涂&喷漆
主要材质: 铝合金
方 钢: 25-70

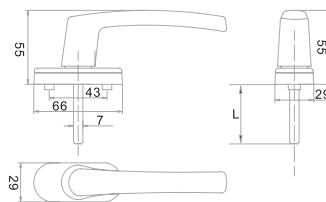

编号: FZ09A

使用范围: 平开门
表面处理: 喷涂&喷漆
主要材质: 锌座铝柄
方 钢: 60-120

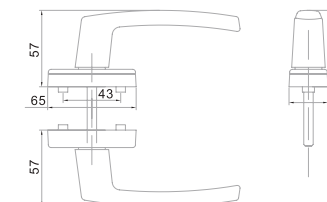

编号: FZ06

使用范围: 平开窗
表面处理: 喷涂&喷漆
主要材质: 锌座铝柄
方 钢: 25-70

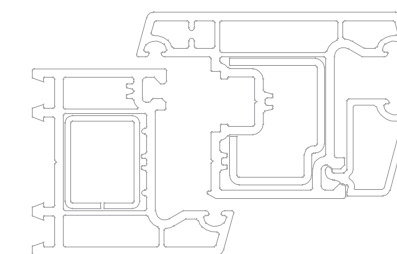
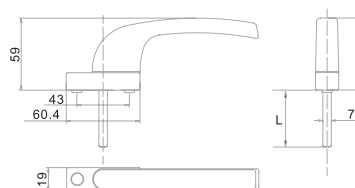

U型外开窗

方 钢: 型材+20mm
方钢螺丝: 型材+10mm

HANDLE SERIES
把手系列 | 方轴执手系列

Fatee

Fatee 德国法蒂五金
Germany Fatee Hardware

编号: FZ19

使用范围: 平开窗
表面处理: 氧化&喷漆
主要材质: PVC底座铝合金柄
方 钢: 25-70

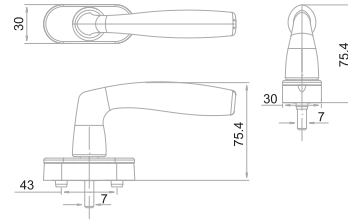

编号: FZ35

使用范围: 外开窗
表面处理: 喷涂&喷漆
主要材质: 铝合金
方 钢: 25-70

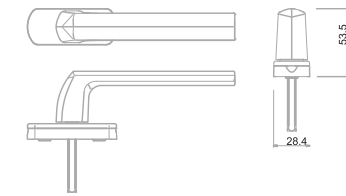

编号: FZ26

使用范围: 平开窗
表面处理: 氧化&喷漆
主要材质: PVC底座铝合金柄
方 钢: 25-70

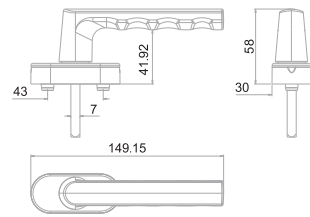

编号: FZ36

使用范围: 外开窗
表面处理: 喷涂&喷漆
主要材质: 铝合金
方 钢: 25-70

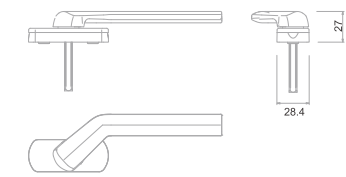

编号: FZ32

使用范围: 平开窗
表面处理: 喷涂&喷漆
主要材质: 铝合金
方 钢: 25-70

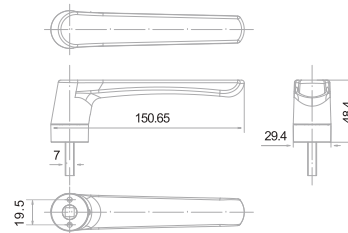

编号: FZ37

使用范围: 外开
表面处理: 喷涂&喷漆
主要材质: 铝合金
方 钢: 25-70

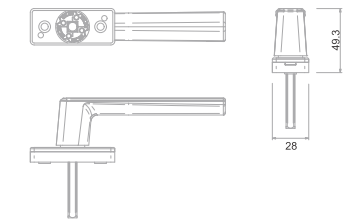

编号: FZ33

使用范围: 平开窗
表面处理: 喷涂&喷漆
主要材质: 铝合金
方 钢: 25-70

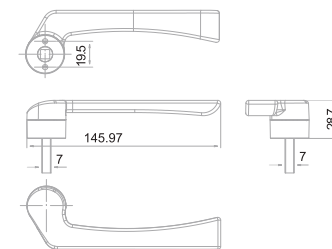

编号: FZ38

使用范围: 外开
表面处理: 喷涂&喷漆
主要材质: 铝合金
方 钢: 25-70

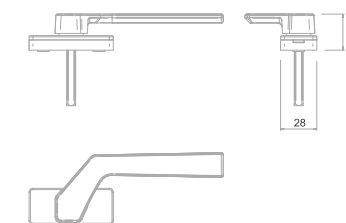

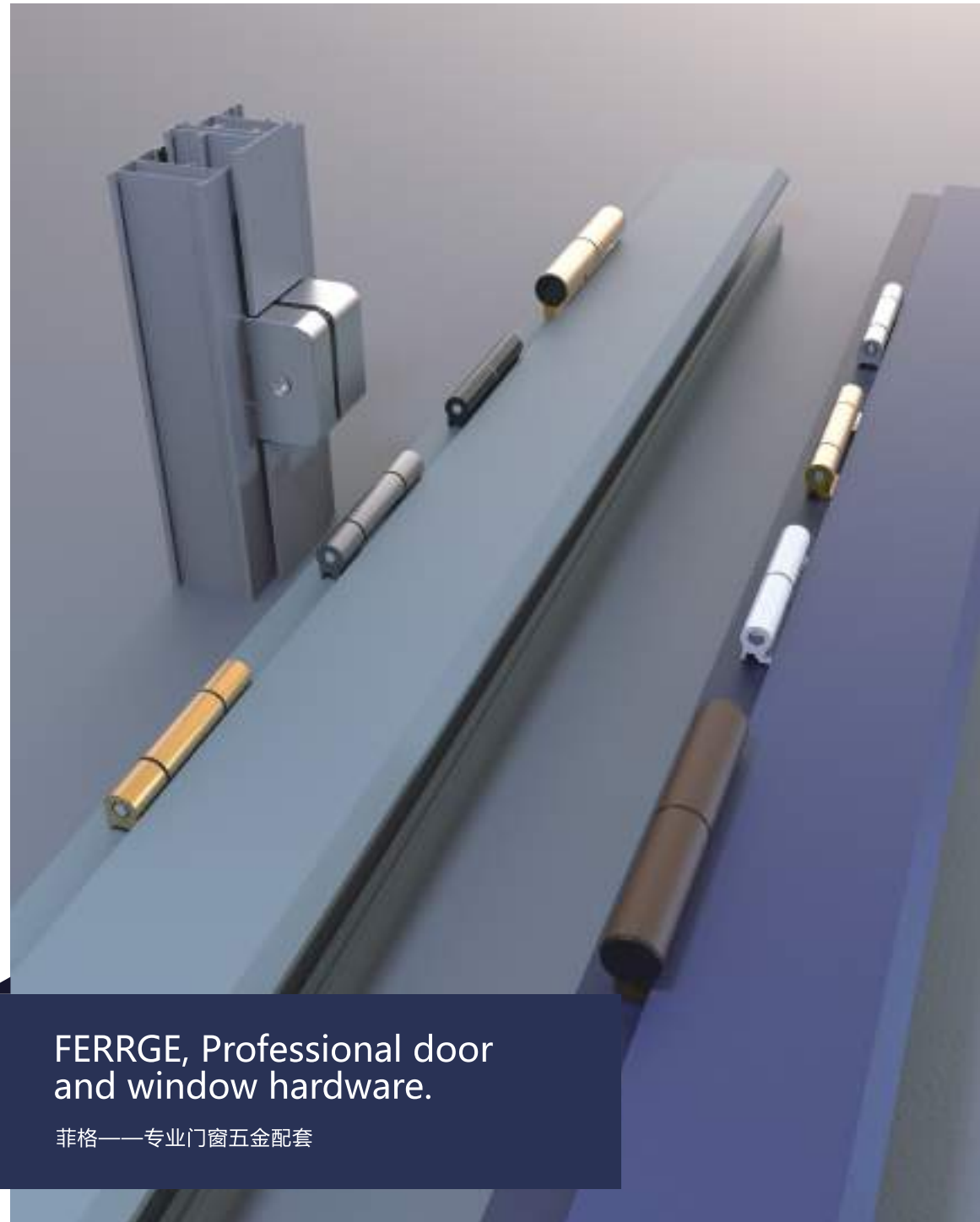

FERRGE, Professional door and window hardware.

菲格——专业门窗五金配套

编号: LJ07

使用范围: C槽平开门
表面处理: 喷涂
主要材质: 铝合金

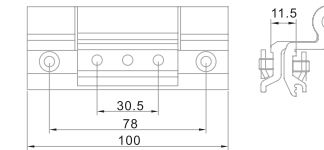

编号: LJ10

使用范围: C槽平开门
表面处理: 喷涂
主要材质: 铝合金

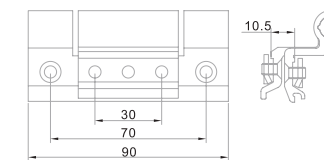

编号: LJ17

使用范围: C槽平开门
表面处理: 喷涂
主要材质: 铝合金

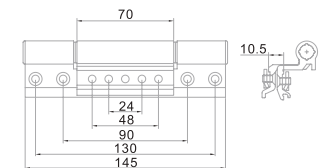

编号: LJ18

使用范围: C槽平开门
表面处理: 喷涂
主要材质: 铝合金

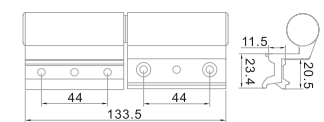

编号: LJ21

使用范围: 无槽口平开窗 / 门
表面处理: 喷涂
主要材质: 铝合金

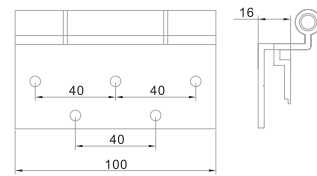

编号: LJ30

使用范围: C槽平开窗
表面处理: 本色
主要材质: SUS304

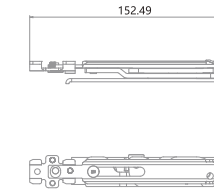

编号: LJ22

使用范围: 无槽口平开窗 / 门
表面处理: 喷涂
主要材质: 铝合金

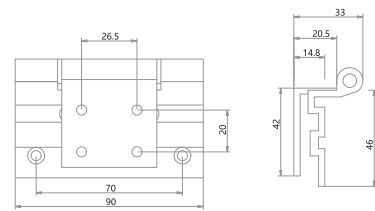

编号: LJ31

使用范围: 纱窗
表面处理: 本色
主要材质: SUS304
开启角度: 165°

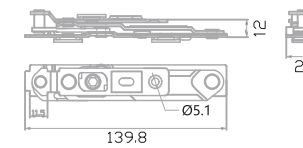

编号: LJ25

使用范围: 无槽口平开窗 / 门
表面处理: 喷涂
主要材质: 铝合金

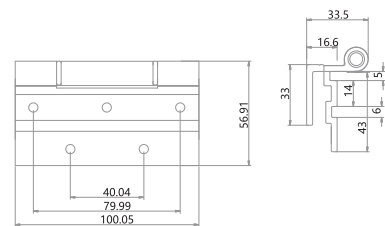

编号: LJ34-9

使用范围: U槽平开窗&门
表面处理: 电镀
主要材质: 铁

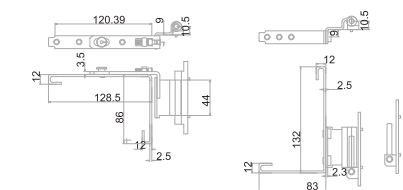

编号: LJ26

使用范围: 无槽口平开窗 / 门
表面处理: 喷涂
主要材质: 铝合金

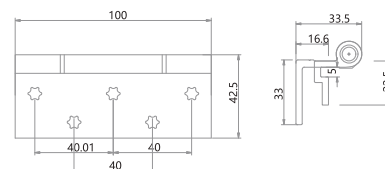

编号: LJ34-13

使用范围: U槽平开窗&门
表面处理: 电镀
主要材质: 铁

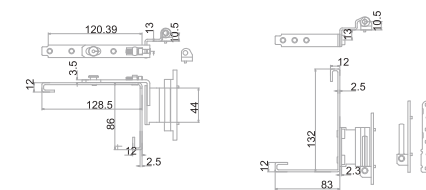

HINGE SERIES
合页系列 | 合页系列

Fatee

Fatee 德国法蒂五金
Germany Fatee Hardware

编号: LJ34A-13/9

使用范围: U槽平开窗&门
表面处理: 电镀
主要材质: 铁

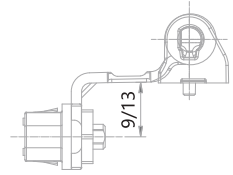

编号:LJ46

使用范围: C槽平开窗
表面处理: 沙镍
主要材质: SUS304

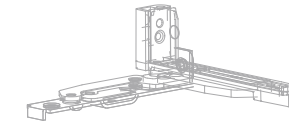

编号: LJ37

使用范围: C槽窗
表面处理: 喷涂
主要材质: 铝合金

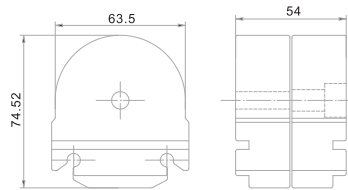

编号: LJ48

使用范围: C槽平开窗&门
表面处理: 电镀
主要材质: SUS304

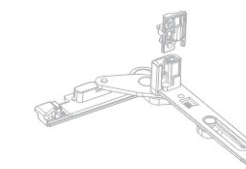

编号: LJ38

使用范围: C槽窗
表面处理: 喷涂
主要材质: 铝合金

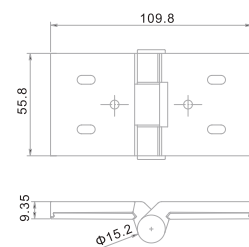

编号:LJ53

使用范围: C槽窗
表面处理: 电镀
主要材质: SUS304

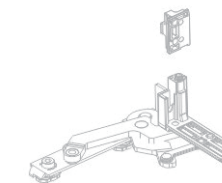

编号: LJ43

使用范围: U槽口平开窗
表面处理: 喷涂
主要材质: 铝型材

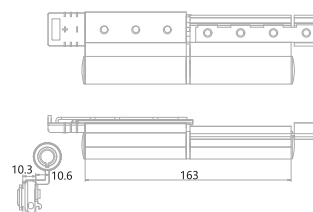



编号: CD-X

使用范围: 欧标型材
表面处理: 本色
主要材质: 不锈钢
方 向: 双向

注: 此款为欧标测量方法

编号	数值	A	B
CDA-10	10mm	16.5mm	
CDA-12.5	12.5mm	19.5mm	
CDA-15	15mm	22.5mm	
CDA-20	20mm	27.5mm	
CDA-23	23mm	30.5mm	
CDA-25	25mm	32mm	
CDA-28	28mm	35mm	
CDA-15	30mm	37mm	
CDA-20	23mm	40mm	
CDA-23	35mm	42mm	

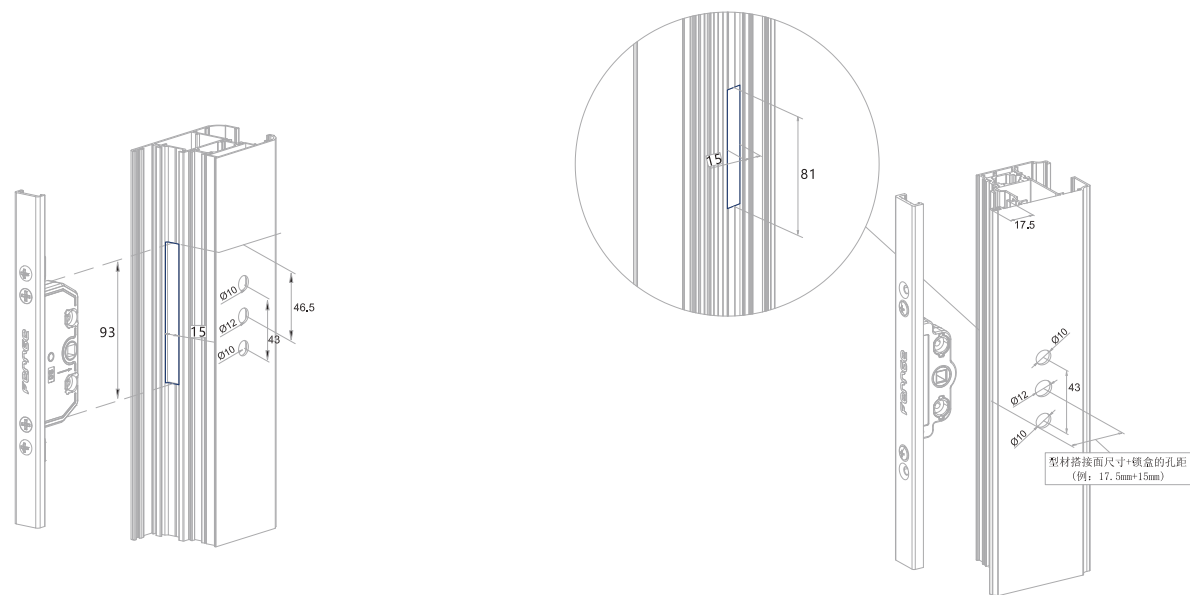
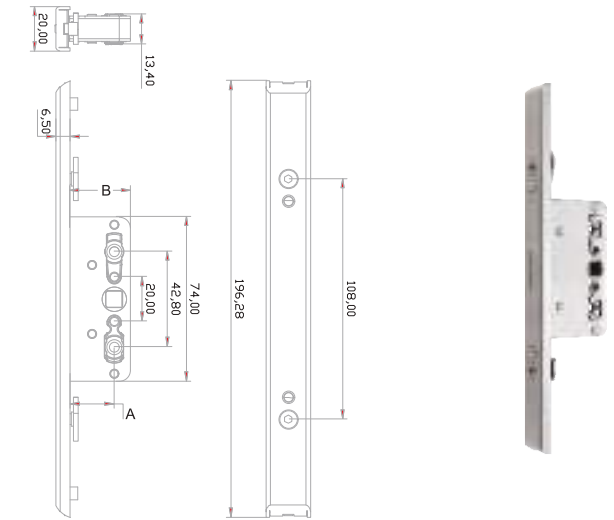

22系列锁盒安装开孔示意图

内倒15锁盒安装开孔示意图

编号: 220-X

使用范围: 欧标型材
表面处理: 喷漆
主要材质: 锌合金
方 向: 双向

编号	数值	A	B
22012	12.5mm	20.5mm	
22020	20mm	28mm	
22025	25mm	33mm	
22030	30mm	38mm	
22035	35mm	43mm	

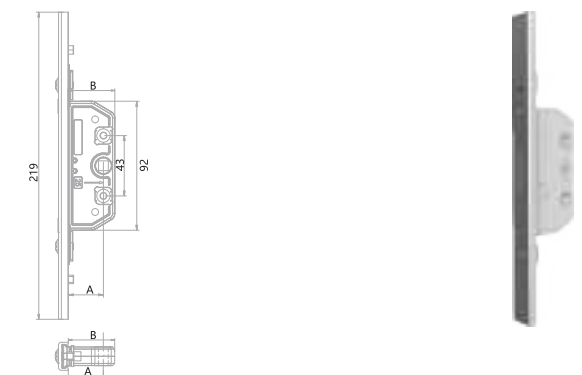

编号: 22013

使用范围: 欧标型材 (内倒)
表面处理: 喷漆
主要材质: 锌合金
方 向: 单向-180

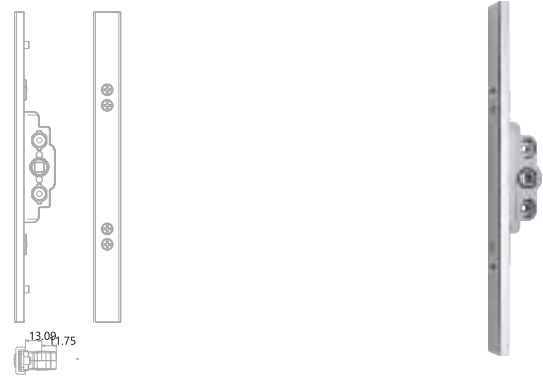

编号: 22016

使用范围: 欧标型材 (内倒)
表面处理: 喷漆
主要材质: 锌合金
方 向: 单向-180



编号: 23013

使用范围: 欧标型材 (内倒)
表面处理: 喷漆
主要材质: 锌合金
方 向: 单向-180

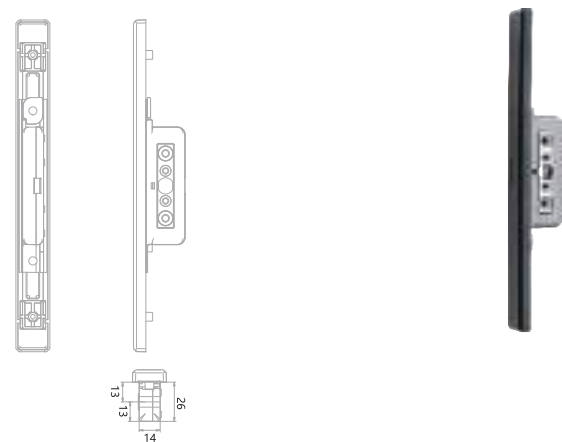

FERRGE, Professional door and window hardware.

菲格——专业门窗五金配套

FRICITION STAY SARIES 滑撑的选用和安装

1. 滑撑的选用

滑撑的选用需根据窗户的重量和窗型大小确定:

1. 滑撑的要求承重 = 窗扇的重量 (玻璃重量 + 窗扇型材重量) 安全系数 × 1.3. 由窗重查《滑撑铝窗规格表》得到的滑撑所满足承重要求的系列或规格。
2. 滑撑的长度规格选用: 一般情况下是窗宽的2/3, 如果窗较轻时, 可以为1/2. 上悬窗在选用铰链时, 一般情况下选用的铰链为窗高的1/2.
3. 根据分别满足第1、2项窗重和窗户尺寸的要求从滑撑铝窗规格表中查得滑撑的规格长度。
4. 窗扇的最大开启角度还与滑撑系列的选用及安装位置有关。

2. 滑撑紧固螺丝或螺钉的选用

滑撑紧固用M5×10不锈钢机丝螺钉或采用S1.4.2.4.8×12不锈钢自攻螺钉, 分别为: 沉头和盘头. 根据实际情况合理用螺丝或螺钉, 在此建议凡是有沉孔的地方必须用沉头, 其它地方如滑槽或没有沉孔的地方则用盘头, 这样才能保证其安装的牢固可靠性. (如图) 必须使滑撑与窗扇及窗扇及框紧密连接, 不得松动. 所有螺孔都必须拧上螺丝或螺钉, 少一个都必将影响到滑撑使用时的拉力. 建议有必要的情况, 铝型材底部上衬钢, 固定采用盘头螺丝.

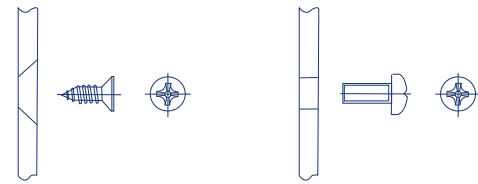

3. 滑撑对型材的配合要求与安装

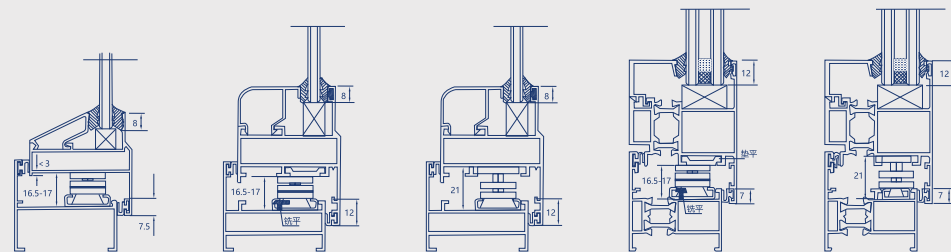

安装滑撑时应保证窗框扇之间的距离为滑撑的叠高, 一般为16.5-17mm, 不同的系列及规格有不同的叠高, 具体技术参数见后面滑撑系列和实物. 安装时还应注意滑撑应尽量靠窗框的外边缘, 三角头要靠框边放, 同时保证上下两支滑撑要同在一垂直面上.

4. 滑撑的维护

滑撑需要定期的检查维护, 滑撑的底槽中不能落入沙子、水泥、石灰等硬质杂物和强碱性腐蚀性物, 及太多的灰尘等, 这样会使窗户在开关时不顺畅, 滑撑中应定期的加入一润滑油.

注: 产品技术参数若有变化, 恕不另行通知, 必要时请咨询我公司技术部.

FG-PHC01 平开滑撑



选用最优良的 (304) 不锈钢制造;
符合中国QB/T3888《铝合金窗不锈钢滑撑》标准;
采用塑钢滑块, 高强度, 滑动顺畅、耐磨、确保恒久耐用;
五万次反复启闭后, 仍能正常使用。

铝窗规格

规格	值	窗最高值(mm)	窗最宽值(mm)	窗最重值(kg)	开启角度
PHC01-10		1500	500	24	85±2°
PHC01-12		1500	550	28	83±2°
PHC01-14		1500	600	34	85±2°
PHC01-16		1500	700	38	87±2°
PHC01-18		1800	700	44	87±2°
PHC01-20		1800	800	48	90±2°

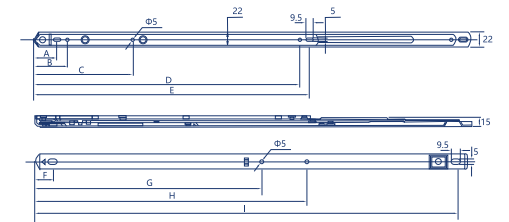

FG-PHC02 上悬滑撑



铝窗规格

规格	值	窗最高值(mm)	窗最宽值(mm)	窗最重值(kg)	开启角度
PHC02-10		800	350	8	30-35°
PHC02-12		1000	450	9	30-35°
PHC02-14		1200	450	13	30-35°
PHC02-16		1300	550	15	30-35°
PHC02-18		1400	650	18	30-35°
PHC02-20		1500	650	22	30-35°
PHC02-22		1600	650	30	30-35°
PHC02-24		1800	650	35	30-35°

可选择颜色

镜光
mirror light
 砂光
sand light

FG-PHC07 平开滑撑



选用最优良的 (304) 不锈钢制造；
符合中国QB/T3888≤铝合金窗不锈钢滑撑> 标准；
采用塑钢滑块，高强度，滑动顺畅、耐磨、确保恒久耐用；
五万次反复启闭后，仍能正常使用。

技术参数

规格	值	窗最高值(mm)	窗最宽值(mm)	窗最重值(kg)	开启角度
PHC07-12		1500	500	24	87
PHC07-14		1600	600	28	87
PHC07-16		1700	700	32	87

安装尺寸

规格	值	A值	B值	C值	D值	E值	F值	G值	H值	I值	J值	K值
PHC07-12		35	59	84	123	200	315	305	255	172	63	39
PHC07-14		35	59	84	142	220	368	358	310	195	63	39
PHC07-16		35	59	84	164	240	418	408	360	215	63	39

FG-PHC08 平开滑撑



选用最优良的 (304) 不锈钢制造；
符合中国QB/T3888≤铝合金窗不锈钢滑撑> 标准；
采用塑钢滑块，高强度，滑动顺畅、耐磨、确保恒久耐用；
五万次反复启闭后，仍能正常使用。

技术参数

规格	值	窗最高值(mm)	窗最宽值(mm)	窗最重值(kg)	开启角度
PHC08-12		800	1100	55	30
PHC08-14		1000	1200	65	26/30
PHC08-16		1200	1300	75	26/30

安装尺寸

规格	值	A值	B值	C值	D值	E值	F值	G值	H值	I值	J值	K值
PHC08-12		35	59	87	138	178	310	245	220	140	60	39
PHC08-14		35	59	107	165	206	355	300	236	155	60	39
PHC08-16		35	59	124	190	233	410	356	248	161	60	39

FG-PHC07A 平开滑撑



选用最优良的 (304) 不锈钢制造；
符合中国QB/T3888≤铝合金窗不锈钢滑撑> 标准；
采用塑钢滑块，高强度，滑动顺畅、耐磨、确保恒久耐用；
五万次反复启闭后，仍能正常使用。

技术参数

规格	值	窗最高值(mm)	窗最宽值(mm)	窗最重值(kg)	开启角度
PHC07A-14		1700	800	60	87

安装尺寸

规格	值	A值	B值	C值	D值	E值	F值	G值	H值	I值	J值	K值
PHC07A-14		35	59	101	142	220	368	358	310	195	63	39

FG-PHC09 平开滑撑



选用最优良的 (304) 不锈钢制造；
符合中国QB/T3888≤铝合金窗不锈钢滑撑> 标准；
采用塑钢滑块，高强度，滑动顺畅、耐磨、确保恒久耐用；
五万次反复启闭后，仍能正常使用。

技术参数

规格	值	窗最高值(mm)	窗最宽值(mm)	窗最重值(kg)	开启角度
PHC08-12		800	1100	55	30
PHC08-14		1000	1200	65	26/30
PHC08-16		1200	1300	75	26/30

安装尺寸

规格	值	A值	B值	C值	D值	E值	F值	G值	H值	I值	J值	K值
PHC08-12		35	59	87	138	178	310	245	220	140	60	39
PHC08-14		35	59	107	165	206	355	300	236	155	60	39
PHC08-16		35	59	124	190	233	410	356	248	161	60	39

FG-PHC11 平开滑撑



选用最优良的 (304) 不锈钢制造;
符合中国QB/T3888《铝合金窗不锈钢滑撑》标准;
采用塑料滑块, 高强度, 滑动顺畅、耐磨、确保长久耐用;
五万次反复启闭后, 仍能正常使用。

技术参数

规格	值	窗最高值 (mm)	窗最宽值 (mm)	窗最重值 (kg)	开启角度
PHC11-12		1500	1800	150	70/87

安装尺寸

规格	A值	B值	C值	D值	E值	F值	G值	H值	I值	J值	K值
PHC11-12	16.5	53	97	122	148	300	284	228	169	100	55



选用最优良的 (304) 不锈钢制造;
符合中国QB/T3888《铝合金窗不锈钢滑撑》标准;
采用塑料滑块, 高强度, 滑动顺畅、耐磨、确保长久耐用;
五万次反复启闭后, 仍能正常使用。

安装尺寸

规格	A值	B值	C值	D值
FG-FC-08	204	158	45	16
FG-FC-10	254	183	45	16
FG-FC-12	305	208	45	16
FG-FC-14	356	234	45	16
FG-FC-16	407	259	45	16

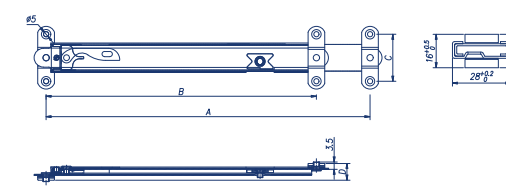

FG-PHC11A 平开滑撑



选用最优良的 (304) 不锈钢制造;
符合中国QB/T3888《铝合金窗不锈钢滑撑》标准;
采用塑料滑块, 高强度, 滑动顺畅、耐磨、确保长久耐用;
五万次反复启闭后, 仍能正常使用。

技术参数

规格	值	窗最高值 (mm)	窗最宽值 (mm)	窗最重值 (kg)	开启角度
PHC11A-08		1200	1500	80	70

安装尺寸

规格	A值	B值	C值	D值	E值	F值	G值	H值	I值	J值	K值
PHC11A-08	16.5	75	102	122	220	210	170	134	85	37	9



FG-FC02 定位风撑(带旋钮)系列(13.5)



选用最优质的不锈钢制造。
定位风撑是用来限制窗扇打开的角度,防止
风大时窗扇 突然关闭造成关闭窗户损坏;
定位风撑适用于欧标槽内平开窗;

安装尺寸(mm)

滑轨孔距		折片孔距C	高度H
A	B		
6.5	241	40-47	13-19
6.5	291	40-47	13-19

产品名称	产品长度 L(mm)	底槽宽度 L(mm)	面料			
			宽度 (mm)	厚度 (mm)		
FC02-10	254	12/13/14.5	15	2	2.5	3
FC02-12	304	12/13/14.5	15	2	2.5	3

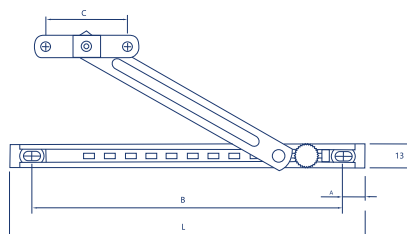

FG-FC03 欧标限位风撑系列(B型)



选用最优良的不锈钢制造;
欧式限位撑是专门设计来限制窗扇打开的角度;
欧式限位撑可用于内平开内倒窗、内平开窗、欧标槽的外平开窗上。
其作用可防止大风损坏窗户;
把锁钉扣拉后便可分离,以便于清洁或维修窗户。

悬窗滑撑系列安装尺寸 (mm)

型号	A	B	窗宽度 (mm)
FC-O08	180	248	不少于320
FC-O10	230	298	不少于320
FC-O12	280	348	不少于410

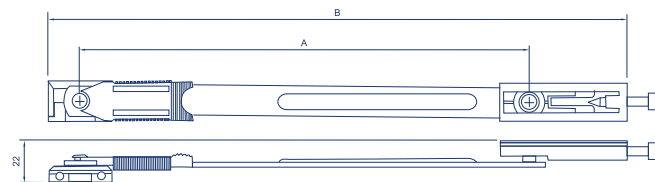

铝条拨钉 / 锁点说明

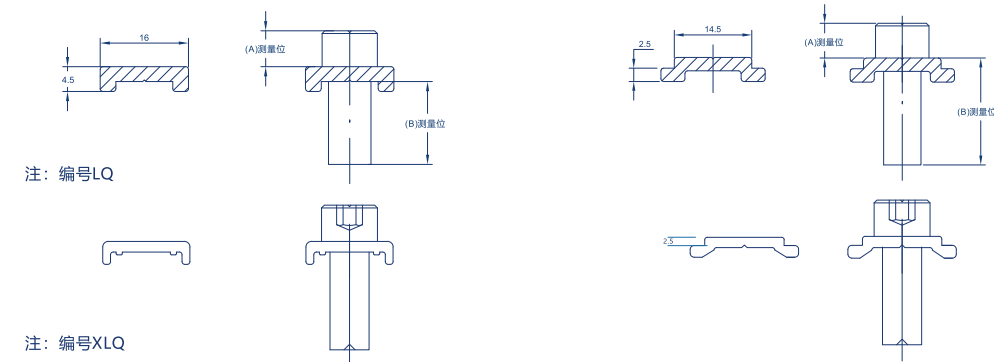

注: 编号LQ

注: 编号XLQ

非标铝条规格:

序号	名称	说明参数
A	偏心锁点	常规高度6.5mm, 8.5mm, 12mm
B	T钉拨柱	常规长度8mm-35mm

欧标铝条规格:

序号	名称	说明参数
A	偏心锁点	常规高度6.5mm, 8.5mm, 12mm
B	T钉拨柱	常规长度13mm-35mm

配置说明

编号: LQ01

说明: 配套BZ21执手



编号: LQ02

说明: 平开窗



编号: LQ03

说明: 平开窗&上悬窗



编号: LQ04

说明: 平开窗&上悬窗



编号: LQ05

说明: 推拉窗



编号: LQ06

说明: 外平开窗



编号: LQ07

说明: 平开窗



编号: LQ08

说明: 内平开窗



编号: LQ09

说明: 平开窗&上悬窗



编号: LQ10

说明: 上悬窗



编号: LQ11

说明: 连接杆



编号: LQ12

说明: 推拉窗



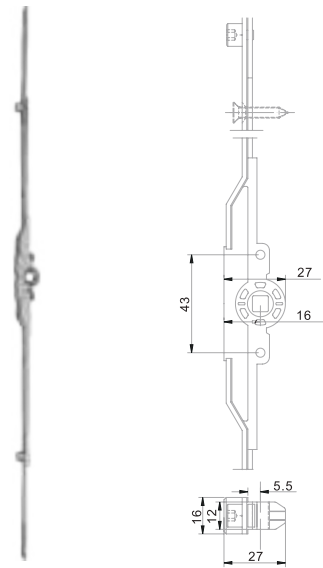

SQ02 说明: 2锁点, 窗用

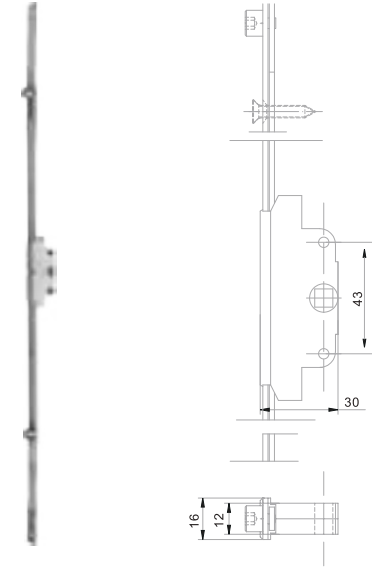

SQ03 说明: 2锁点, 窗用

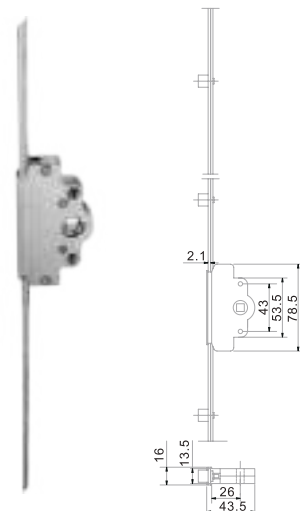

SQ04 说明: 4锁点, 门用

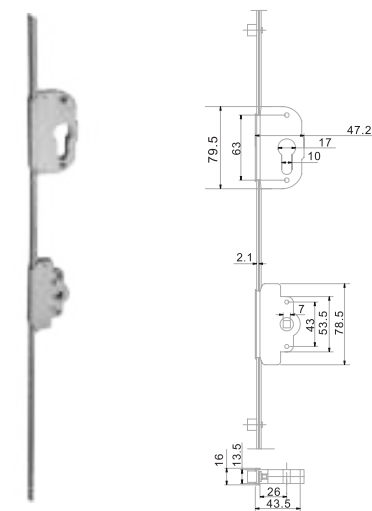

SQ05 说明: 4锁点, 门用

编号: CR06

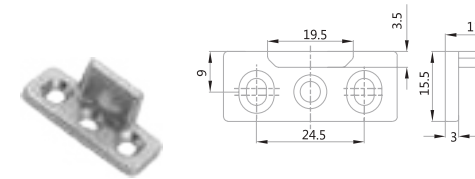

编号: CR06A

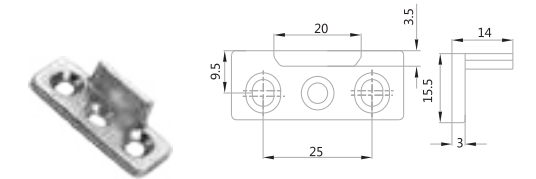

编号: CR07

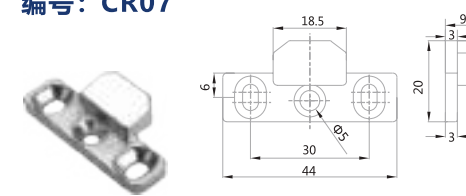

编号: CR08

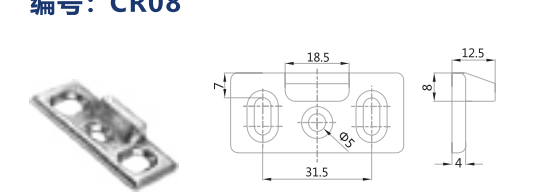

编号: CR09

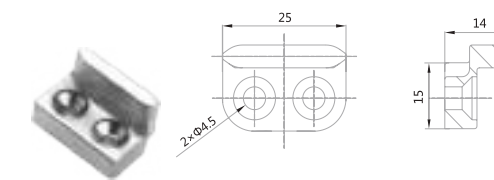

编号: CR10

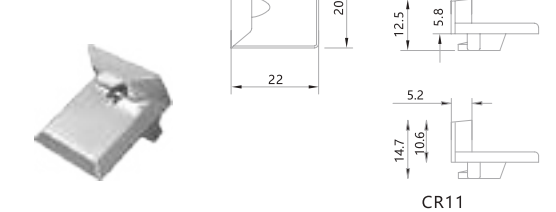

编号: CR13

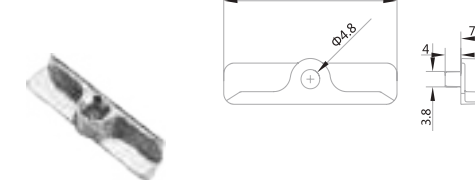

编号: CR14

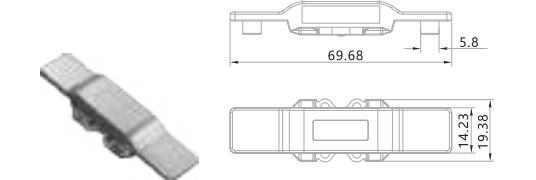

编号: CR17

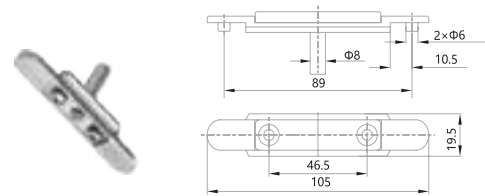

编号: CR17A

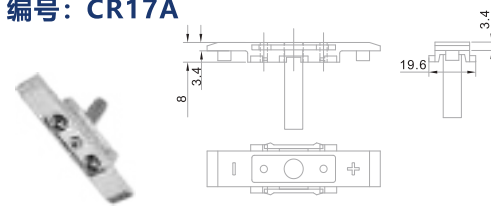

编号: CR27

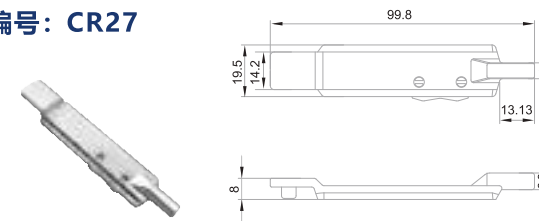

编号: CR29

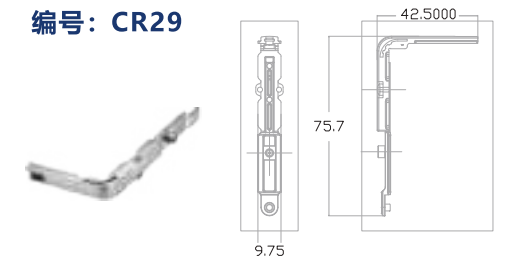

编号: CR18/CR18A

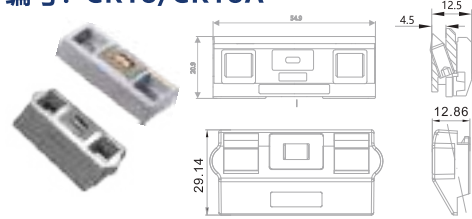

编号: CR19/CR20

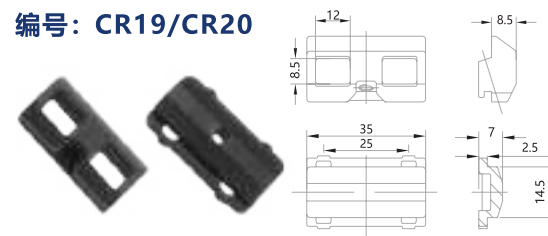

编号: CR30

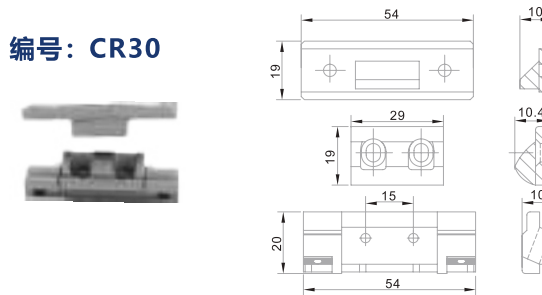

编号: CR31

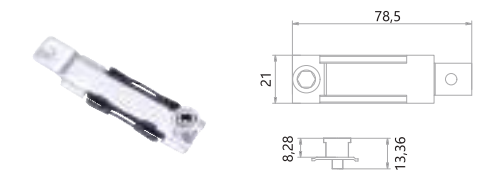

编号: CR21

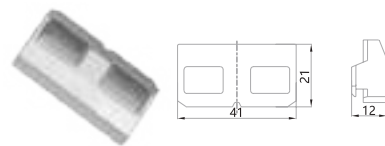

编号: CR21A

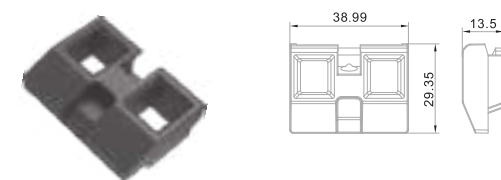

编号: CR32



编号: CR32A



编号: CR22

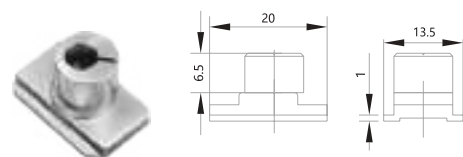

编号: CR26

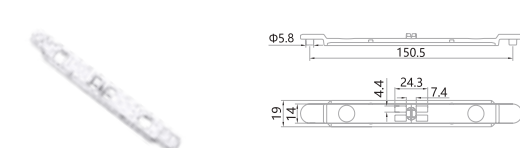

编号: CR33

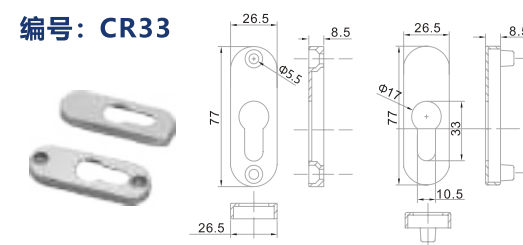

编号: CR34

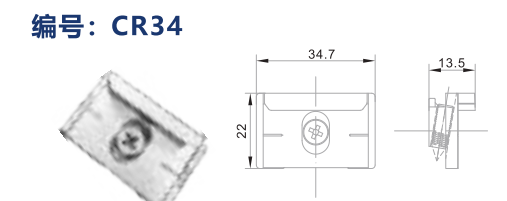

编号: CR35



编号: CR36

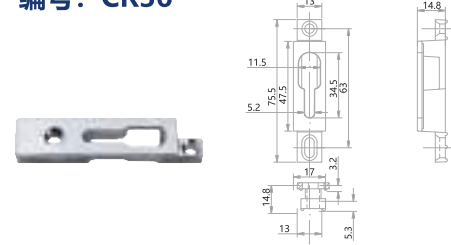

编号: CR47

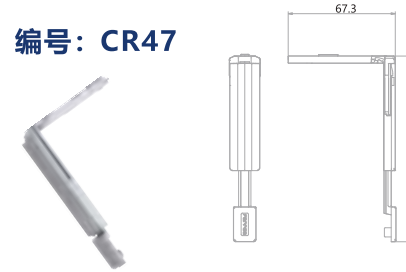

编号: CR48



编号: CR39

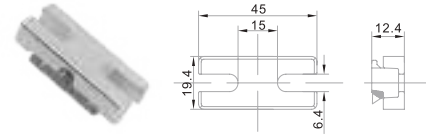

编号: CR39A

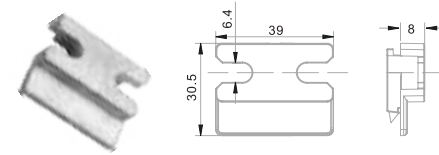

编号: CR40

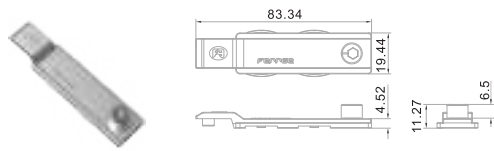

编号: CR41

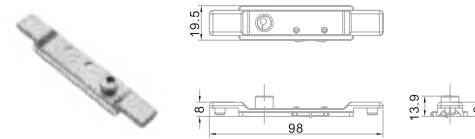

编号: CR44

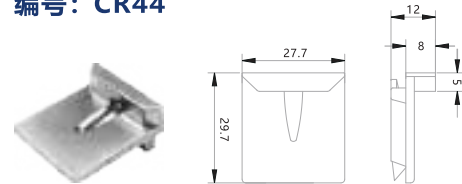

编号: CR45

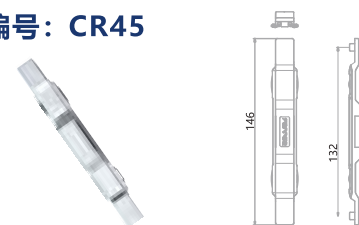

FERRGE, Professional door and window hardware.

菲格——专业门窗五金配套



FERRGE, Professional door
and window hardware.

菲格——专业门窗五金配套

主要特点:

内、外开均可实现, 单扇、对开扇自由选择
良好的防盗式隔断功能系统操作简单且安全
性能高, 后期维护方便特有的专利防误功能
满足特殊场合使用根据不同等级性能要求有
多种方案可供选择

Main features:

Both open in and out functions are available.
Single-leaf and double-leaf can be freely
chosen good anti-thief function.
This system is easy to operate, high-
performance and easy for maintenance.

平开门作为家居、办公等场所常用的隔断设
施, 因其良好的通透性及材料的可循环利用
等受到人们的喜爱, 可根据不同使用场合组
合搭配。

Swing door, as separating facilities in office,
home and other places, is favored by
people by its good permeability and
material recycling, various combination
as options for different occasions.



The Unique patent anti mistaken operation
function meeting special occasions. There are
various options to choose according to the
different levels of performance requirements.

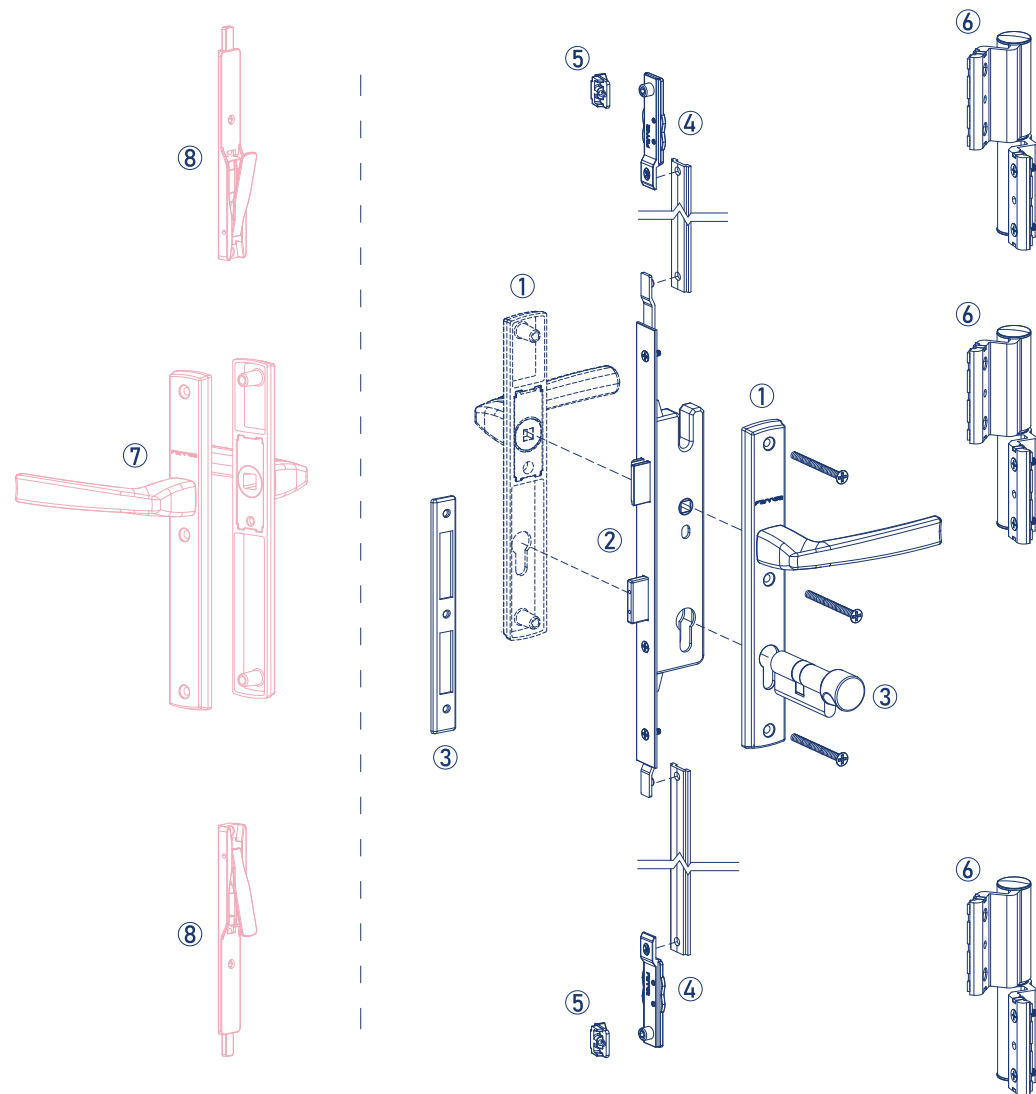
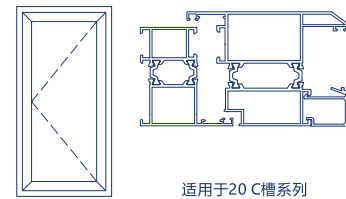

欧标C槽 平开门

序号	名称	编号	数量	备注
01	面板执手	MZ09	1	方钢螺丝规格视型材而定
02	多点锁体	ST85S-28	1	
03	锁体扣板	MSK04	1	
04	连接边件	CR40	2	
05	欧标锁扣	CR10	2	
06	大门合页	LJ18	3	

A 选配件 (适用对开门系列)

07	面板执手(假面)	MZ09	1	
08	隔热插销	CX03	2	

配置说明

- 1、方钢长度(L) = 扇型材厚度+20mm, 螺丝长度(L)=扇型材厚度+15mm;
- 2、锁芯选配请参考图册后面的锁芯系列;
- 3、承载力请参考图册的合页系列;
- 4、以上配置仅供参考, 具体请咨询本公司销售部或技术部。

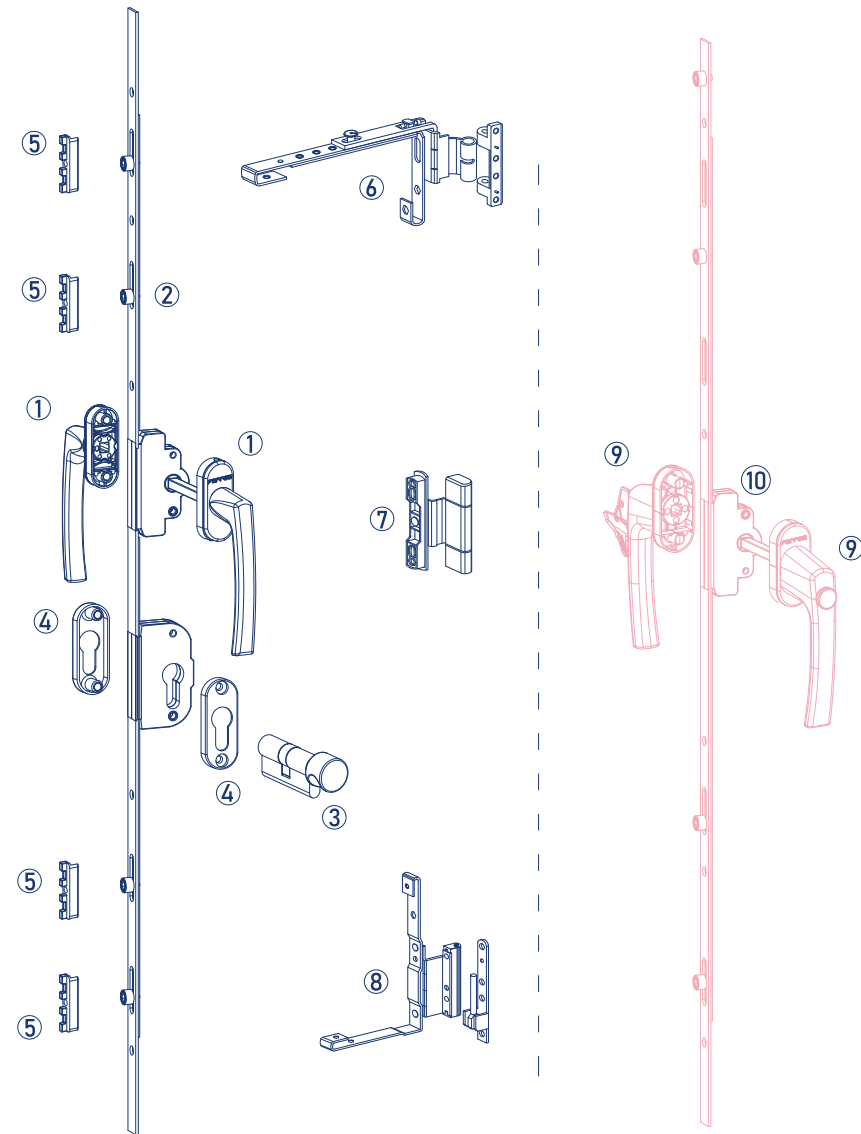
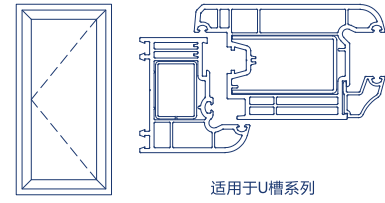

U槽 平开窗

序号	名称	编号	数量	备注
01	对穿执手带钥	FZ09A	1	
02	传动总成	SQ05	1	
03	锁芯	SX02	1	
04	锁芯盖	CR33	1	
05	塑钢锁扣	CR13	4	
06	角部铰链上	LJ34	1	
07	角部铰链中	LJ34A	1	
08	角部铰链下	LJ34	1	

A 选配件 (适用室内阳台不具备锁闭功能)

09	对穿执手	FZ09A	1	
10	单头U槽传动杆	SQ04	1	可替换2号部件使用



FERRGE, Professional door and window hardware.

菲格——专业门窗五金配套

编号: MZ01-25

使用范围: 平开门
表面处理: 喷涂
主要材质: 铝座铝柄
方钢长度: 型材+25MM
螺丝长度: 型材+15MM

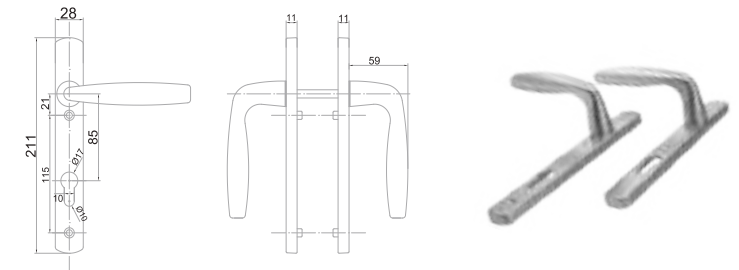

编号: MZ02A

使用范围: 平开门
表面处理: 喷涂&喷漆
主要材质: 铝座铝柄
方钢长度: 型材+25MM
螺丝长度: 型材+15MM

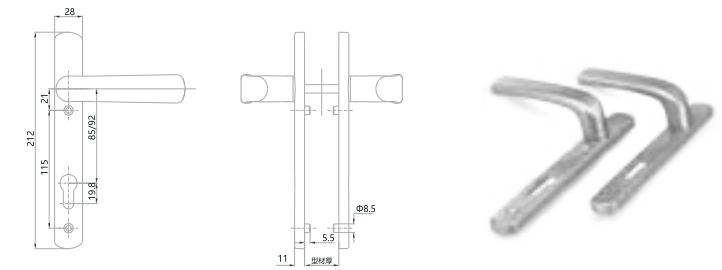

编号: MZ03

使用范围: 平开门
表面处理: 喷涂
主要材质: 铝座铝柄
方钢长度: 型材+25MM
螺丝长度: 型材+15MM

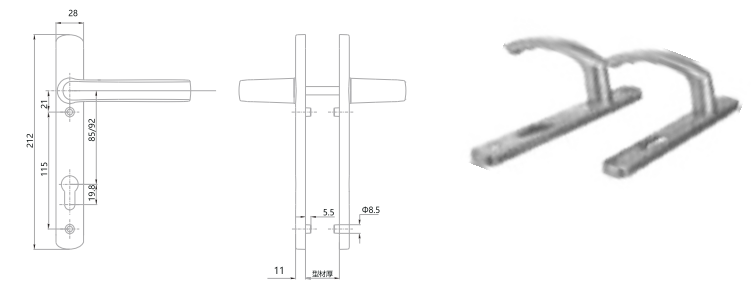

编号: MZ04

使用范围: 平开门
表面处理: 喷涂
主要材质: 铝座铝柄
方钢长度: 型材+25MM
螺丝长度: 型材+15MM

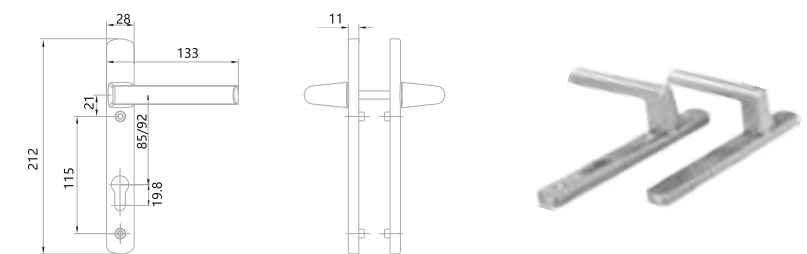

编号: MZ04

使用范围: 平开门
表面处理: 喷涂
主要材质: 铝座铝柄
方钢长度: 型材+25MM
螺丝长度: 型材+15MM

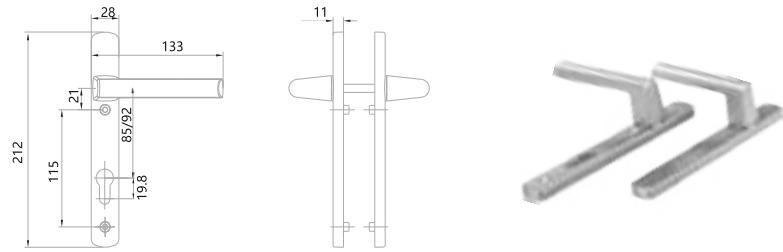

编号: MZ10

使用范围: 平开门
表面处理: 喷涂
主要材质: 铝座铝柄
方钢长度: 型材+25MM
螺丝长度: 型材+15MM

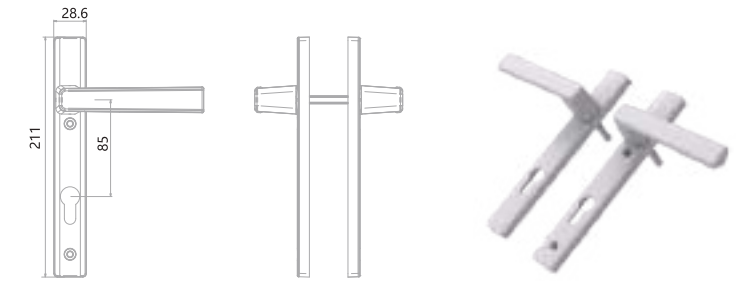

编号: MZ05

使用范围: 平开门
表面处理: 喷涂
主要材质: 铝座铝柄
方钢长度: 型材+25MM
螺丝长度: 型材+15MM

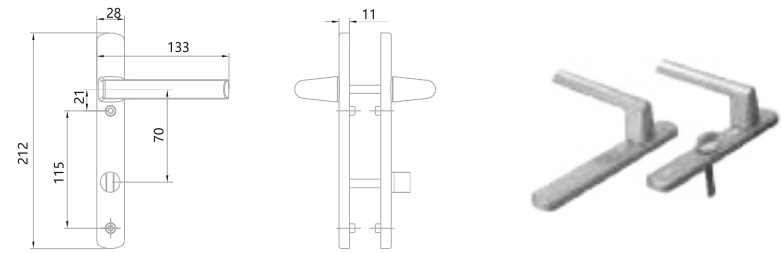

编号: MZ11

使用范围: 平开门
表面处理: 喷涂
主要材质: 铝座铝柄
方钢长度: 型材+25MM
螺丝长度: 型材+15MM

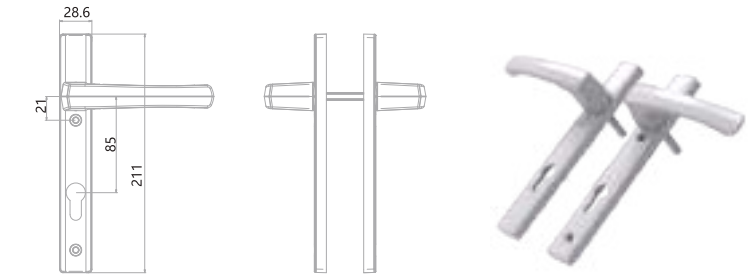

编号: MZ07

使用范围: 平开门
表面处理: 喷涂
主要材质: 铝座铝柄
方钢长度: 75/85/25MM
螺丝长度: 型材+15MM

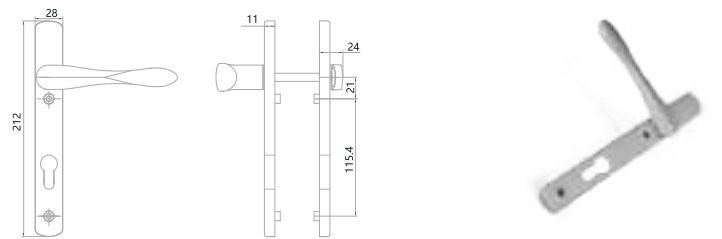

编号: MZ13

使用范围: 平开门
表面处理: 氧化
主要材质: 铝合金
方钢长度: 型材+25MM
螺丝长度: 型材+15MM

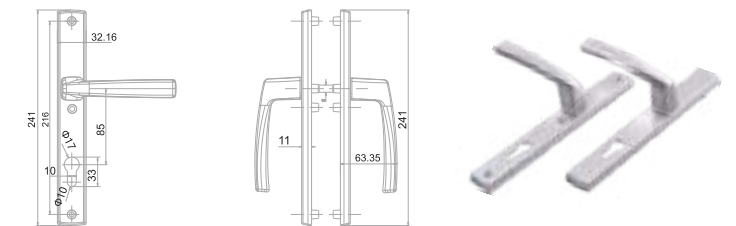

编号: MZ09

使用范围: 平开门
表面处理: 喷涂
主要材质: 铝合金
方钢长度: 型材+25MM
螺丝长度: 型材+15MM

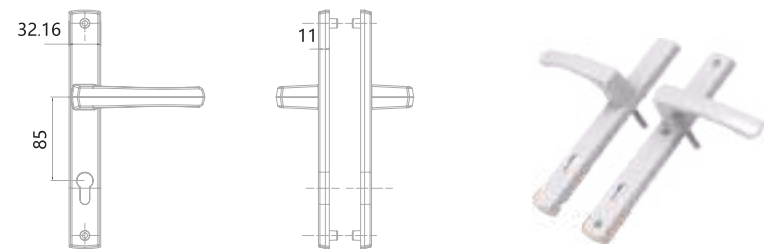



FERRGE, Professional door
and window hardware.

菲格——专业门窗五金配套

编号: ST85-A

8520 A=20mm;B33.05mm
8525 A=25mm;B38.05mm
8530 A=30mm;B45.50mm
8535 A=35mm;B48.05mm

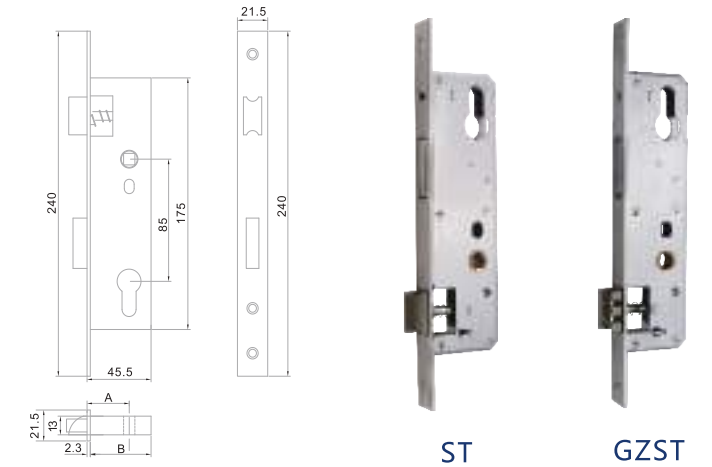

编号: STS85-A

8520 A=20mm;B33.05mm
8525 A=25mm;B38.05mm
8530 A=30mm;B45.50mm
8535 A=35mm;B48.05mm

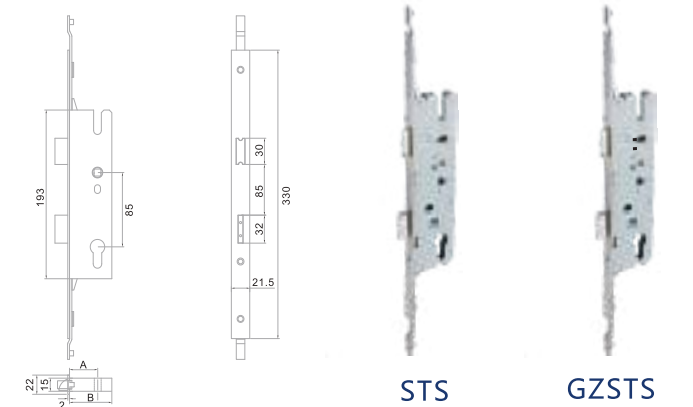

编号: ST70-25,30.35

8525 A=25mm;B38.05mm
8530 A=30mm;B45.50mm
8535 A=35mm;B48.05mm

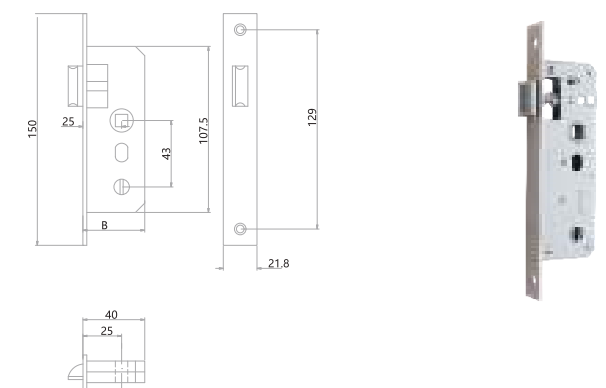

INSTALL INSTRUCTION 锁芯使用图解

A为室外端到中心的尺寸
B为室内端到中心的尺寸

A stands for the length from outside to center
B stands for the length from inside to center

注：锁芯选用可根据左图所示确定A、B尺寸

A为钥匙端到中心的尺寸
B为手轮端到中心的尺寸

A stands for the length between the key and cylinder center .

B stands for the length between the knob and cylinder centre

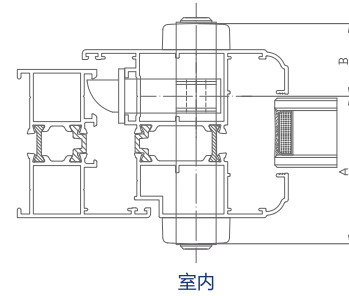
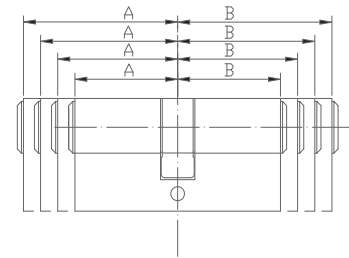

SX01

SX03

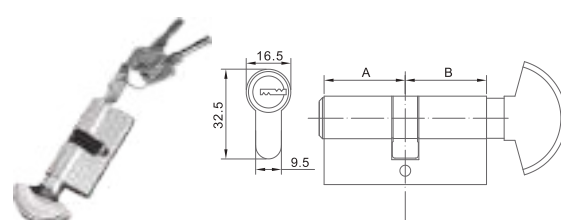
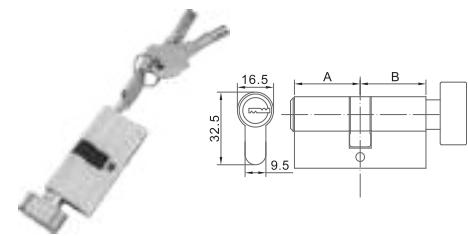

SX02

SX04

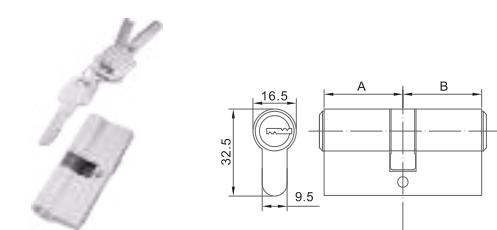
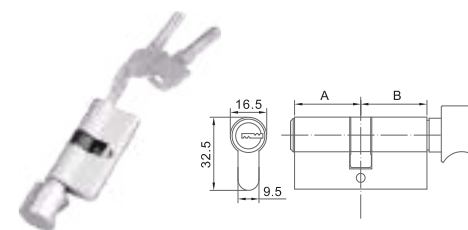

编号: MSK02

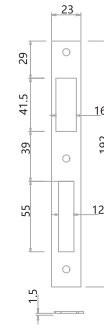

编号: MSK03

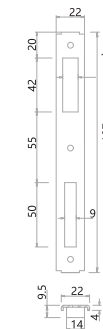

编号: MSK04

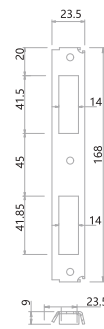

编号: MSK05

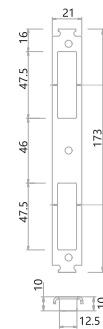

编号: MSK06

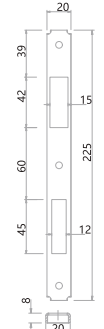

编号: MSK07

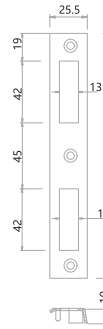

编号: MSK08

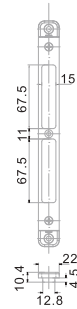

编号: MSK09

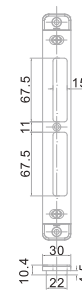

编号: MSK10

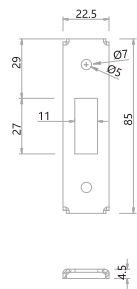

编号: MSK11

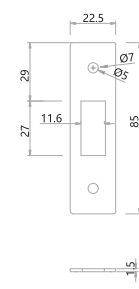

编号: CX03

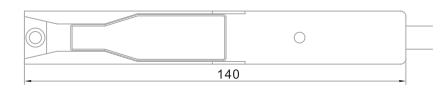
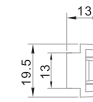

编号: CX05

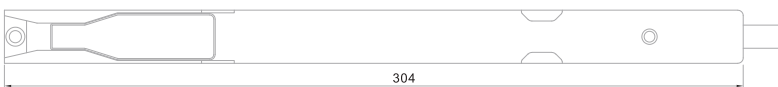
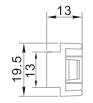

编号: CX06-220mm

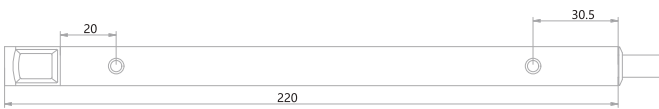

编号: CX06-520mm

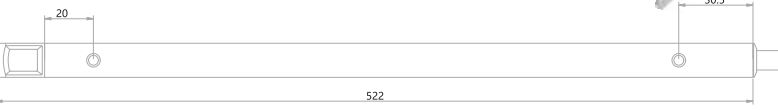

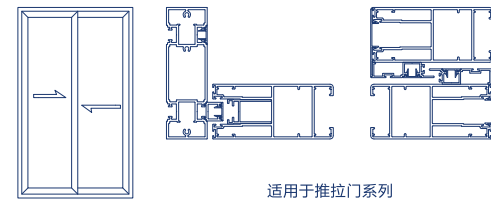

适用于推拉门系列

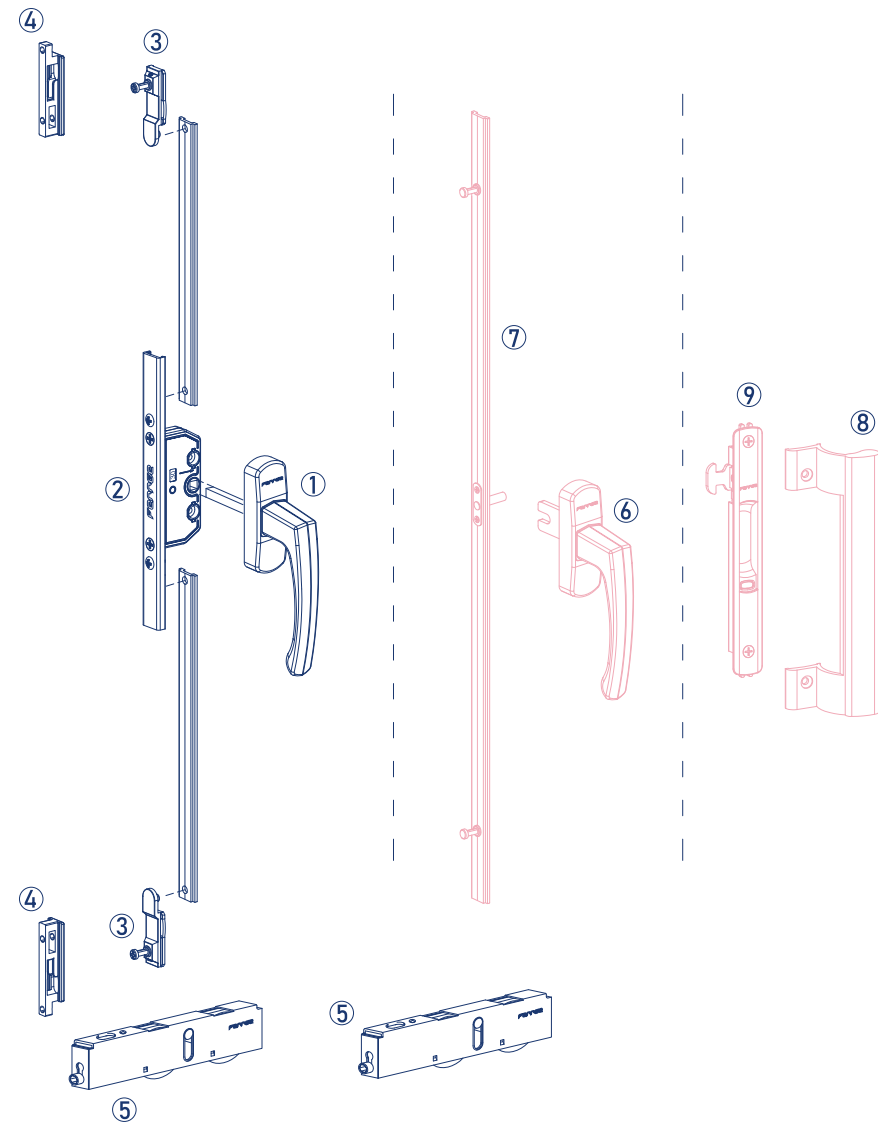

推拉门

序号	名称	编号	数量	备注
01	菱形小执手(方钢)	BZ39	1	方钢尺寸视型材而定
02	传动锁盒	22030	1	规格尺寸视型材而定
03	推拉边件	CR35	1	
04	推拉锁扣	CR36	4	
05	滑轮	FGHLDQ06	2	

A 选配件 (简配)

06	菱形小执手(拨叉)	BZ39	1	
07	传动铝条	LQ12	1	

B 选配件 (简配适用普通轻型推拉门)

08	一字锁	NB06		
09	拉手	NB03		

配置说明

- 1、承载力请参考图册的滑轮系列
- 2、传动杆安装在型材内可有效解决由于误操作带来的铝杆变形问题，多点锁闭形式使推拉门的锁闭性能更加优越，提升了推拉门的防盗性。
- 3、以上配置仅供参考，具体请咨询本公司销售部或技术部。

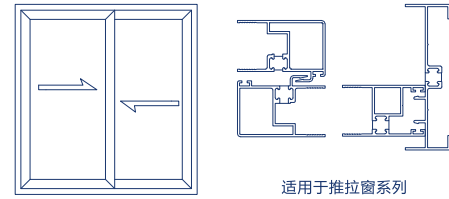

适用于推拉窗系列

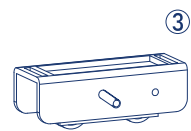
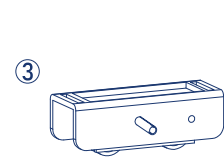
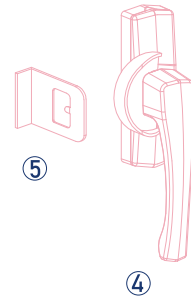
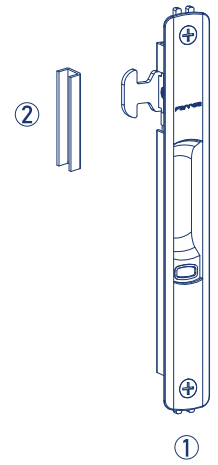

推拉窗

序号	名称	编号	数量	备注
01	一字锁	NB06	1	
02	锁扣	FSG01-17	1	
03	滑轮	FGHLDQ06	2	

A 选配件 (适用对开门系列)

04	月牙锁	YS08	1	
05	中空锁扣	FSG01-01	1	

配置说明

- 1、承载力请参考图册的滑轮系列
- 2、传动杆安装在型材内可有效解决由于误操作带来的铝杆变形问题，多点锁闭形式使推拉门的锁闭性能更加优越，提升了推拉门的防盗性。
- 3、以上配置仅供参考，具体请咨询本公司销售部或技术部。

BAR LOCK SERIES
条锁系列 | 条锁系列

Fatee

Fatee 德国法蒂五金
Germany Fatee Hardware

编号: NB01

使用范围: 推拉门&窗
表面处理: 氧化
主要材质: 铝合金

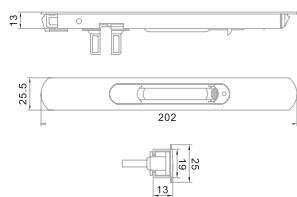

编号: NB01A

使用范围: 推拉门&窗
表面处理: 氧化
主要材质: 铝合金

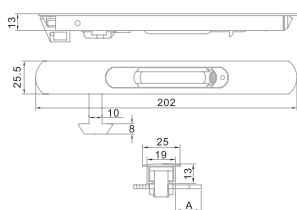

编号: NB03

使用范围: 推拉门&窗
表面处理: 氧化&喷涂&喷漆
主要材质: 铝合金

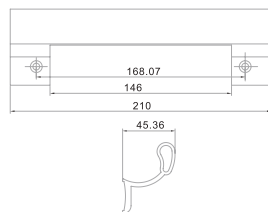

编号: NB04

使用范围: C槽外开窗
表面处理: 氧化&喷涂&喷漆
主要材质: 304#
长 度: 300MM

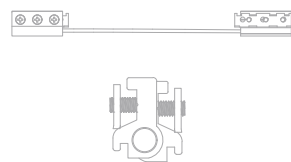

编号: NB05

使用范围: 无槽口外开窗
表面处理: 氧化&喷涂&喷漆
主要材质: 304#
长 度: 300MM

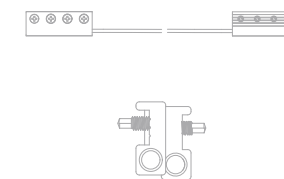

编号: NB06

使用范围: 推拉门&窗
表面处理: 喷涂&喷漆
主要材质: 锌合金

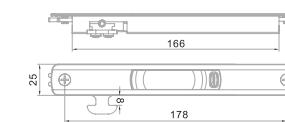

NB06-G01



NB06-G02



NB06-G03



NB06-G04



NB06-G05

编号: NB07

使用范围: 平开窗
表面处理: 喷涂&氧化
主要材质: 铝合金

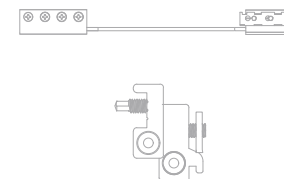

CRESCENT LOCK SERIES
月牙锁系列 | 月牙锁系列

Fatee

Fatee 德国法蒂五金
Germany Fatee Hardware

编号: YS02

主要材质: 铝合金
双向不分左右

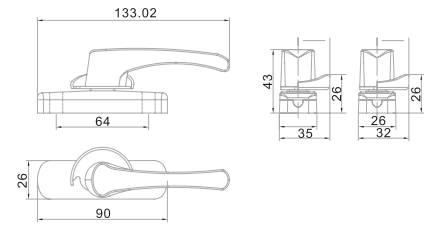

编号: YS03

主要材质: 铝座锌柄
双向不分左右

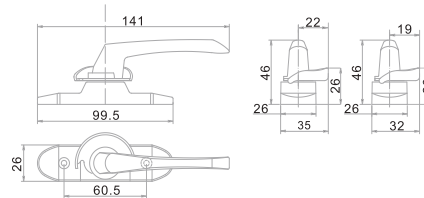

编号: YS03

主要材质: 铝座锌柄
双向不分左右

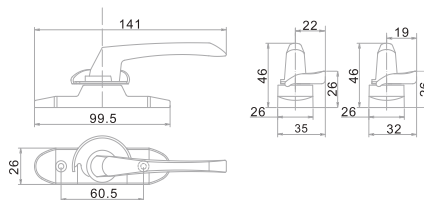

编号: YS08

主要材质: 铝柄铝座
分左右

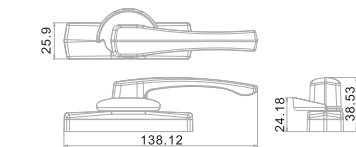

编号: YS09

主要材质: 铝柄铝座
分左右

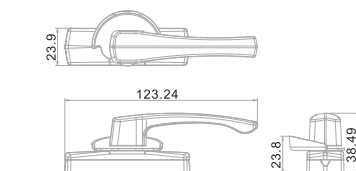

锁钩系列

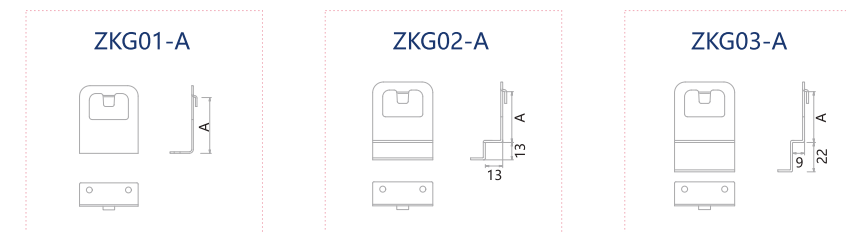
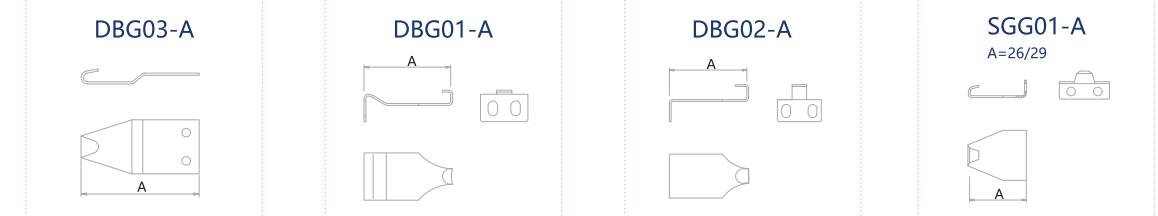
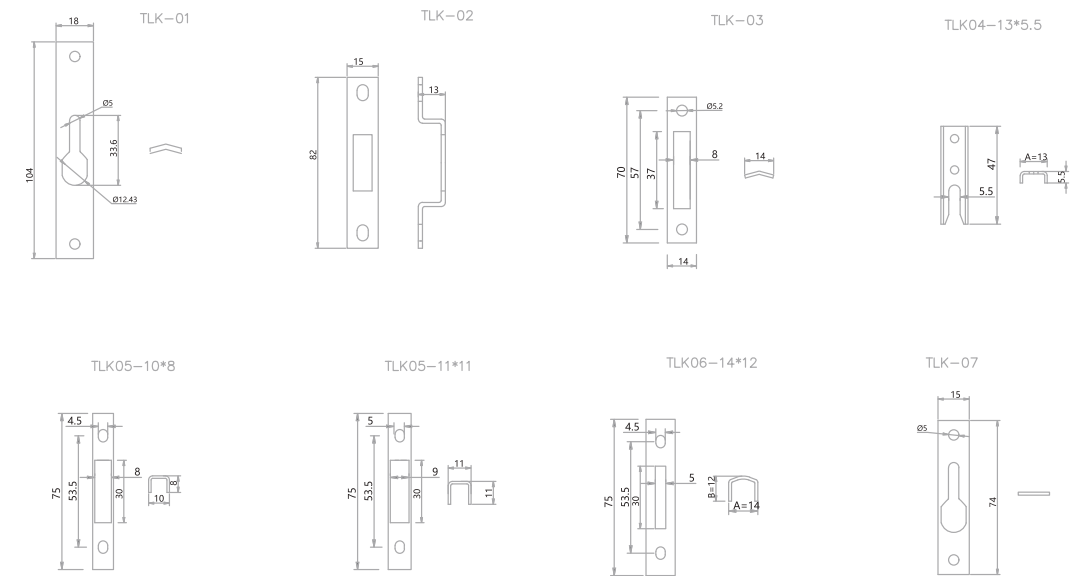

型号: DQ-60/70双轮

架子高度: 20/23
架子宽度: 22-26/24-28
加轮子最高: 30
加轮子最低: 21/24
承重: 80-100KG



型号: DQ-60/70单轮

架子高度: 20/23
架子宽度: 22-26/24
加轮子最高: 30
加轮子最低: 21/24
承重: 30-50KG



型号: DQ-EJT双轮

架子高度: 20
架子宽度: 21-30
加轮子最高: 28
加轮子最低: 23
承重: 80-100KG



型号: DQ-EJT单轮

架子高度: 20
架子宽度: 21-28
加轮子最高: 26
加轮子最低: 23
承重: 30-50KG



**HL021A
型号: PL-双轮**

架子高度: 26
架子宽度: 19-26
加轮子最高: 35
加轮子最低: 32
承重: 60-80KG



**HL021A
型号: PL-单轮**

架子高度: 26
架子宽度: 19-26
加轮子最高: 35
加轮子最低: 32
承重: 30-50KG



**HL15-X
型号: 塑钢门轮 (轴承)**

轮架: 长160 x 宽15 x 高19-23
2只滑轮承重90kg, 使用寿命3万次以上



**HI025
型号: 88精品单槽轮**

长55 x 宽15 x 高13-13.5
2只滑轮承重40kg, 使用寿命3万次以上



**HI031
型号: 门双槽轮**

长90 x 宽16 x 高15-16
2只滑轮承重90kg, 使用寿命3万次以上



CHANGE IS HAPPENING!
改变正在发生

GREEN EARTH, SAVING HARDWARE 绿色地球、节能五金

新时代的“法蒂”人，用智慧和心血，使“法蒂”企业的目标一次次实现，人的思维方式和创新意识也不断在开辟。创业、再创业，是企业发展的永恒规律，我们相信“只要我们不断进取，企业的明天将更加辉煌”！

The new generation of "fatee" people has realized objectives of "feige" once and again by their intelligence and efforts. People's mode of thinking and sense of innovation are developing. doing pioneering work again and again is the forever rule of business development. we are convinced that as long as we make efforts constantly, our business is sure to be more glorious tomorrow!

